

ARCAM | HDA

SACD/CD/NETWORK STREAMING PLAYER
SACD/CD/LECTEUR DE DIFFUSION EN CONTINU
SACD/CD/NETZWERK STREAMING PLAYER
SACD-/CD-/STREAMING NETWERKSPELERS
REPRODUCTOR DE SACD/CD/STREAMING DE RED
ПРОИГРЫВАТЕЛЬ ДЛЯ SACD/CD/ПОТОКОВОГО ИНТЕРНЕТ-АУДИО
LETTORE CD AUDIO/CD/STREAMING DI RETE DI QUALITÀ SUPERIORE
SACD/CD/网络流媒体播放器
SACD/CD/네트워크 플레이어

CDS50

**HANDBOOK
MANUEL
HANDBUCH
HANDLEIDING
MANUAL
РУКОВОДСТВО
MANUALE
手冊
핸드북**

HANDBOOK

ARCAM | HDA

SACD/CD/NETWORK PLAYER

CDS50

Safety Guidelines

Important Safety Instructions

1. Read these instructions.
2. Keep these instructions.
3. Heed all warnings.
4. Follow all instructions.
5. Do not use this apparatus near water.
6. Clean only with dry cloth.
7. Do not block any ventilation openings. Install in accordance with the manufacturer's instructions.
8. Do not install near any heat sources such as radiators, heat registers, stoves, or other apparatus (including amplifiers) that produce heat.
9. Do not defeat the safety purpose of the polarized or grounding-type plug.
A polarized plug has two blades with one wider than the other. A grounding type plug has two blades and a third grounding prong. The wide blade or the third prong are provided for your safety. If the provided plug does not fit into your outlet, consult an electrician for replacement of the obsolete outlet.
10. Protect the power cord from being walked on or pinched particularly at plugs, convenience receptacles, and the point where they exit from the apparatus.
11. Only use attachments/accessories specified by the manufacturer.
12. Use only with the cart, stand, tripod, bracket, or table specified by the manufacturer, or sold with the apparatus.
When a cart is used, use caution when moving the cart/apparatus combination to avoid injury from tip-over. 
13. Unplug this apparatus during lightning storms or when unused for long periods of time.

14. Refer all servicing to qualified service personnel.
Servicing is required when the apparatus has been damaged in any way, such as power-supply cord or plug is damaged, liquid has been spilled or objects have fallen into the apparatus, the apparatus has been exposed to rain or moisture, does not operate normally, or has been dropped.
15. Object or liquid entry
WARNING – Take care that objects do not fall and liquids are not spilled into the enclosure through any openings. The equipment shall not be exposed to dripping or splashing. Liquid-filled objects such as vases should not be placed on the equipment.
16. Climate
The equipment has been designed for use in moderate climates and in domestic situations.
17. Cleaning
Unplug the unit from the mains supply before cleaning.
The case should normally only require a wipe with a soft, lint-free cloth. Do not use chemical solvents for cleaning.
We do not advise the use of furniture cleaning sprays or polishes as they can cause permanent white marks.
18. Power sources
Only connect the equipment to a power supply of the type described in the operating instructions or as marked on the equipment.
The primary method of isolating the equipment from the mains supply is to remove the mains plug. The equipment must be installed in a manner that makes disconnection possible.
19. Abnormal smell
If an abnormal smell or smoke is detected from the equipment, turn the power off immediately and unplug the equipment from the wall outlet. Contact your dealer and do not reconnect the equipment.
20. Damage requiring service
The equipment should be serviced by qualified service personnel when:

- A. The power-supply cord or the plug has been damaged, or
- B. Objects have fallen, or liquid has spilled into the equipment, or
- C. The equipment has been exposed to rain, or
- D. The equipment does not appear to operate normally or exhibits a marked change in performance, or
- E. The equipment has been dropped or the enclosure damaged.

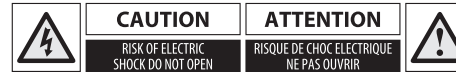

CAUTION: To reduce the risk of electric shock, do not remove cover (or back). No user serviceable parts inside. Refer servicing to qualified service personnel.

WARNING: To reduce the risk of fire or electric shock, do not expose this apparatus to rain or moisture.



The lightning flash with an arrowhead symbol within an equilateral triangle, is intended to alert the user to the presence of uninsulated 'dangerous voltage' within the product's enclosure that may be of sufficient magnitude to constitute a risk of electric shock to persons.



The exclamation point within an equilateral triangle is intended to alert the user to the presence of important operating and maintenance (servicing) instructions in the literature accompanying the product.

CAUTION: In Canada and the USA, to prevent electric shock, match the wide blade of the plug to the wide slot in the socket and insert the plug fully into the socket.

Class II product

This equipment is a Class II or double insulated electrical appliance. It has been designed in such a way that it does not require a safety connection to electrical earth ("ground" in the U.S.)

Warning

Mains plug/appliance coupler is used to disconnect device and it shall remain readily operable.

Safety Compliance

This equipment has been designed to meet the IEC/EN 60065 international electrical safety standard.

This device complies with Part 15 of the FCC Rules. Operation is subject to the following two conditions:

1. This device may not cause harmful interference, and
2. This device must accept any interference received, including interference that may cause undesired operation.

The building installation shall be regarded as providing protection in accordance with the rating of the wall socket outlet.

Caution on installation

For proper heat dispersal, do not install this unit in a confined space, such as a bookcase or similar enclosure.

- More than 0.3m (12in) is recommended.
- Do not place any other equipment on this unit.

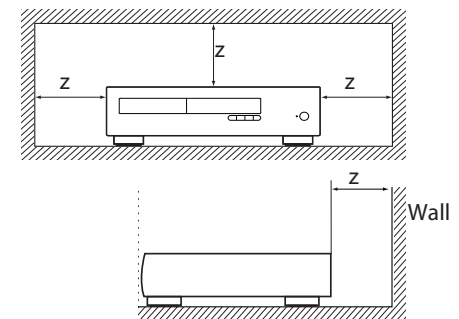

Laser Radiation

CLASS 1 LASER PRODUCT

If the CDS50 player is operated whilst the outer casing is removed, invisible laser radiation could cause eye damage.

Radio Interference

The CDS50 player is a digital device which has been designed to very high standards of electromagnetic compatibility.

All CD players generate and can radiate RD (radio frequency) energy. In some case this can cause interference with FM and AM radio reception. If this is the case, keep the player and its connecting cables as far from the tuner and its aerials as possible. Connecting the player and the tuner to different mains sockets can also help reduce interference.

If the problem persists, please contact your Arcam dealer.

EC COUNTRIES - This product has been designed to comply with EMC Directive 2004/108/EC.

USA - This products complies with FCC Part 15 Class B.

FCC Information(for US customers)

PRODUCT

This product complies with Part 15 Class B of the FCC Rules. Operation is subject to the following two conditions:

1. This device may not cause harmful interference, and
2. This device must accept any interference received, including interference that may cause undesired operation.

IMPORTANT NOTICE: DO NOT MODIFY THIS PRODUCT

This product, when installed as indicated in the instructions contained in this manual, meets FCC requirements. Modification not expressly approved by ARCAM may void your authority, granted by the FCC, to use the product.

NOTE: This product has been tested and found to comply with the limits for a Class B digital device, pursuant to Part 15 of the FCC Rules. These limits are designed to provide reasonable protection against harmful interference in a residential installation.

This product generates, uses and can radiate radio frequency energy and, if not installed and used in accordance with the instructions, may cause harmful interference to radio communications. However, there is no guarantee that interference will not occur in a particular installation. If this product does cause harmful interference to radio or television reception, which can be determined by turning the product OFF and ON, the user is encouraged to try to correct the interference by one or more of the following measures:

- Reorient or relocate the receiving antenna.
- Increase the separation between the equipment and receiver.
- Connect the product into an outlet on a circuit different from that to which the receiver is connected.
- Consult the local retailer authorized to distribute this type of product or an experienced radio/TV technician for help

Safety Information (for European customers)

- Avoid high temperatures. Allow for sufficient heat dispersion when installed in a rack.
- Handle the power cord carefully. Hold the plug when unplugging the cord.
- Keep the unit free from moisture, water, and dust.
- Unplug the power cord when not using the unit for long periods of time.
- Do not obstruct the ventilation holes.
- Do not let foreign objects into the unit.
- Do not let insecticides, benzene, and thinner come in contact with the unit.
- Never disassemble or modify the unit in any way.
- Ventilation should not be impeded by covering the ventilation openings with items, such as newspapers, tablecloths or curtains.

- Naked flame sources such as lighted candles should not be placed on the unit.
- Observe and follow local regulations regarding battery disposal.
- Do not expose the unit to dripping or splashing fluids.
- Do not place objects filled with liquids, such as vases, on the unit.
- Do not handle the mains cord with wet hands.
- When the switch is in the OFF position, the equipment is not completely switched off from MAINS.
- The equipment shall be installed near the power supply so that the power supply is easily accessible.

A note about recycling

This product's packaging materials are recyclable and can be reused. Please dispose of any materials in accordance with the local recycling regulations.

When discarding the unit, comply with local rules or regulations.

Batteries should never be thrown away or incinerated but disposed of in accordance with the local regulations concerning battery disposal.

This product and the supplied accessories, excluding the batteries, constitute the applicable product according to the WEEE directive

Correct disposal of this product

These markings indicate that this product should not be disposed with other household waste throughout the EU.



Pb

To prevent possible harm to the environment or human health from uncontrolled waste disposal and to conserve material resources, this product should be recycled responsibly.

To dispose of your product, please use your local return and collection systems or contact the retailer where the product was purchased.

Welcome

Thank you and congratulations...

...for purchasing your Arcam CDS50 player.

The CDS50 provides class-leading sound quality from CD, SACD, USB and network based audio. High performance state-of-the-art Delta-Sigma DACs (Digital-to-Analogue Converters) provide audiophile sound quality to **truly bring your music to life**. The CDS50 also accepts inputs from digital sources up to 24-bit/192kHz resolution and decodes them utilizing the high-end ESS SABRE 32-bit DAC with Arcam precision filters.

Arcam has been producing specialist Hi-Fi and home cinema products of remarkable quality for over three decades and the CDS50 is the latest in a long line of award-winning equipment. The design of the CDS50 draws upon all of Arcam's experience as one of the UK's most respected audio companies and is built to give you years of trouble-free listening enjoyment.

This handbook has been designed to give you all the information you need to install, connect and use your new purchase. The remote control handset supplied with this equipment is also described. Use the contents list shown on the next page to guide you to the section of interest.

We hope that your player will give you years of enjoyment. In the unlikely event of any fault, or if you simply require further information about Arcam products, our network of dealers will be happy to help you. Further information can also be found on the Arcam website at www.arcam.co.uk.

Your CDS50 development team

Contents

Safety Guidelines

Welcome

Overview

Placing The Unit

Power

Interconnect Cables

Rear Panel Connections

Front Panel Controls

Audio Connections

Introduction

Digital Audio Inputs

Digital Audio Outputs

Analogue Audio Outputs

Other Connections

Network

USB

RS232

Remote IR Control

EN-2

EN-4

EN-6

EN-6

EN-6

EN-6

EN-7

EN-8

EN-9

EN-9

EN-9

EN-9

EN-9

EN-9

EN-9

EN-9

EN-9

EN-9

Trigger In

Operation

Before You Begin...

Switching On

Playable Discs

Supported Media

Playing a Disc

Playing from the Network

Playing from USB

Transport Controls

Settings Menu

Specifications

Worldwide Guarantee

EN-9

EN-10

EN-10

EN-10

EN-10

EN-10

EN-10

EN-10

EN-10

EN-10

EN-12

EN-13

EN-14

Overview



Placing The Unit

- Place the CDS50 on a level, firm surface, avoiding direct sunlight and sources of heat or damp.
 - Do not place the CDS50 on top of a power amplifier or other source of heat.
 - Do not place the CDS50 in an enclosed space such as a bookcase or closed cabinet unless there is good provision for ventilation. The CDS50 is designed to run warm during normal operation.
 - Do not place any other component or item on top of the CDS50 as this may obstruct airflow around the heat-sink, causing the player to run hot. (The unit placed on top of the player would become hot, too.)
 - Make sure the remote-control receiver to the right of the front panel display is unobstructed, otherwise this will impair the use of the remote-control.
- Do not place your record deck on top of this unit. Record decks are very sensitive to the noise generated by mains power supplies which will be heard as a background 'hum' if the record deck is too close.
 - The normal function of the unit may be disturbed by strong electromagnetic interference. If this occurs, simply reset the unit with the power button, or move the unit to another location.

Power

The CDS50 is supplied with a moulded mains plug already fitted to the lead. Check that the plug supplied fits your supply – should you require a new mains lead, please contact your Arcam dealer.

If your mains supply voltage or mains plug is different, please contact your Arcam dealer immediately. Push the IEC plug end of the power cable into the power socket on the back of the CDS50, making sure that it is pushed in firmly. Plug the other end of the cable into your mains socket and switch the socket on.

Interconnect Cables

We recommend the use of high-quality screened cables that are designed for the particular application. Other cables will have different impedance characteristics that will degrade the performance of your system (for example, do not use cabling intended for video use to carry audio signals). All cables should be kept as short as is practically possible.

It is good practice when connecting your equipment to make sure that the mains power-supply cabling is kept as far away as possible from your audio cables. Failure to do so may result in unwanted noise in the audio signals.

Rear Panel Connections

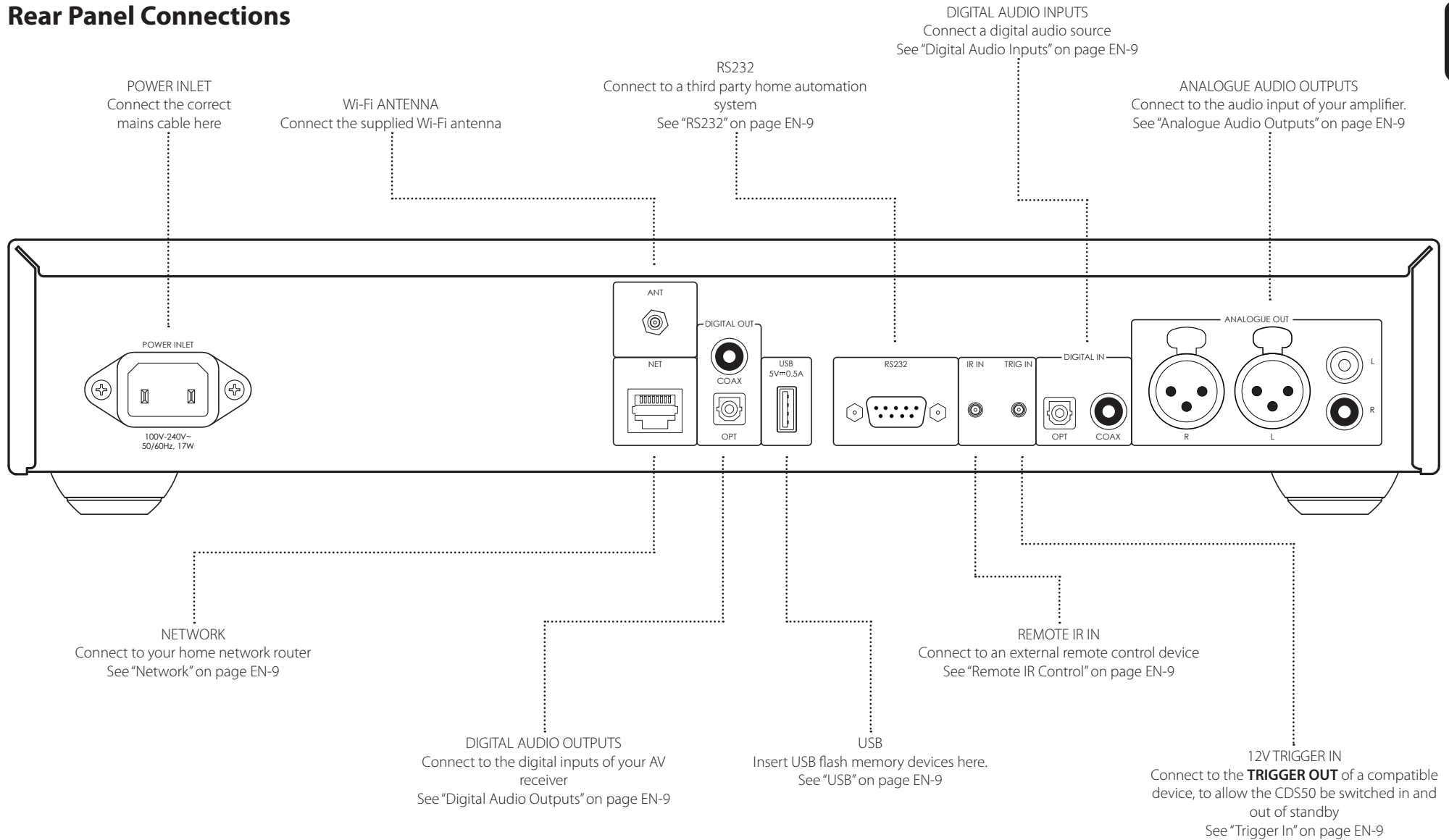

 Please read the sections "Placing The Unit", "Power" and "Interconnect Cables" on page EN-6 before connecting your CDS50 player!

Front Panel Controls

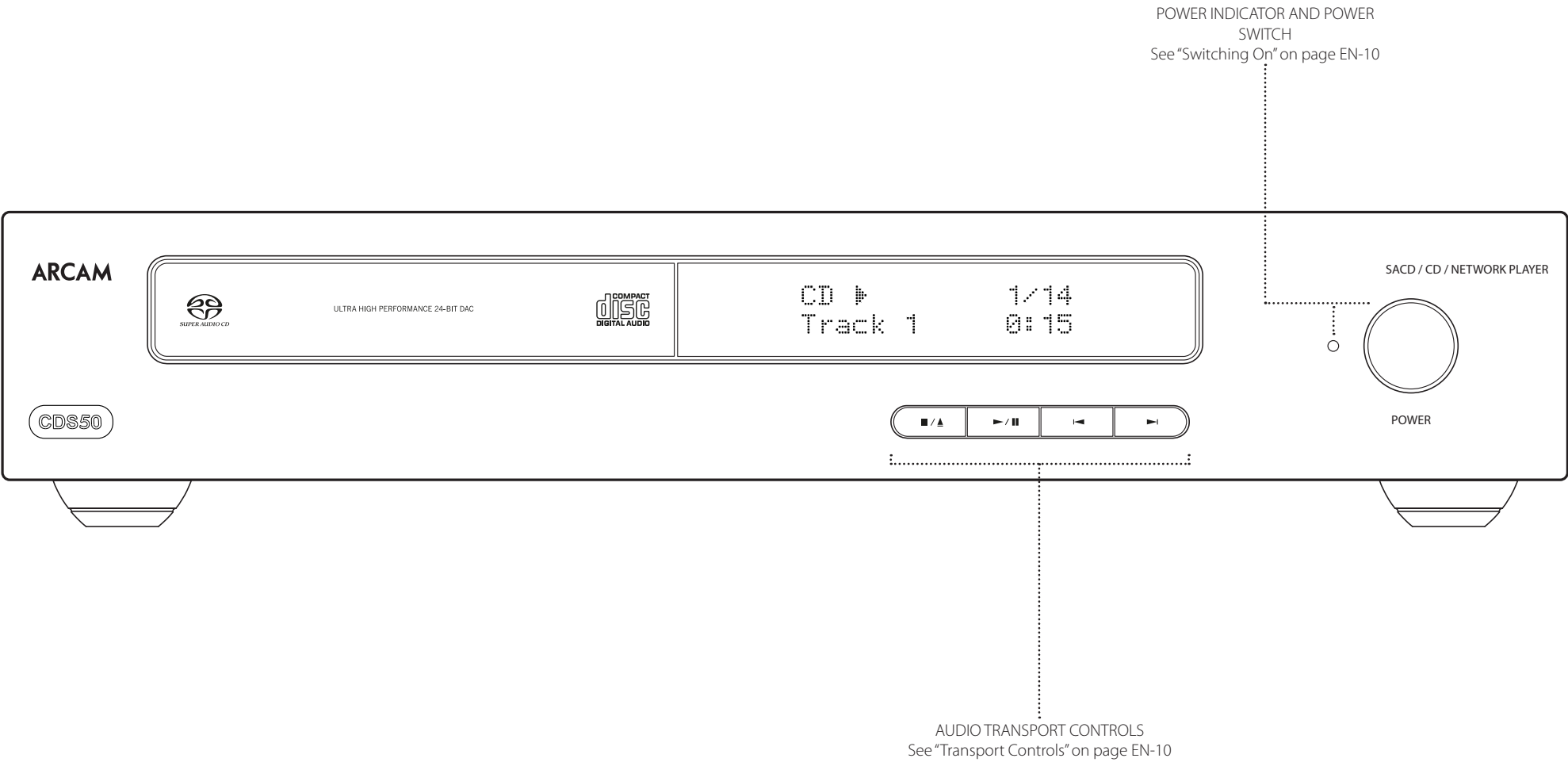

Audio Connections

Introduction

The CDS50 offers a number of alternatives for connecting audio, the connection type to be used depends on the rest of your system; choose the most appropriate to your amplifier.

For the best stereo sound quality we recommend connecting the stereo analogue audio output to the **CD** input of your amplifier, allowing the CDS50's audiophile digital to analogue circuitry to be utilized.

Digital Audio Inputs

The CDS50 also features an optical and a coaxial digital input, should you require to use the CDS50 as an audio DAC.

Digital Audio Outputs

Connect one of the digital audio outputs (optical or coaxial) to the "**CD/SACD**" digital input of your device, such as the Arcam SA10 or SA20 integrated amplifier or an Arcam audio-video receiver.

NOTE: the CDS50 digital outputs provide PCM stereo output only.

Analogue Audio Outputs

The CDS50 features both balanced and unbalanced outputs.

Using cables of suitable length, connect the left/right outputs to the left/right inputs on your amplifier, respectively.

Other Connections

Network

An Ethernet cable can be used to connect the CDS50 to a router or switch on your home network, enabling playback of audio stored on your computer or NAS device. Connecting an Ethernet cable will disable the wireless function. Wireless connection is also available, and may be configured through the settings menu.

The CDS50 can also be controlled by a home automation system, using external commands.

Refer to the control document which can be found at www.arcam.co.uk for further information.

USB

A USB type A socket, used to connect your flash drives or external hard drives containing audio. May also be used for software upgrades. For the latest software as well as further information, please visit www.arcam.co.uk.

RS232

The RS232 input is for optional connection to a home automation system or personal computer. Various third-party systems are available providing sophisticated control over all your entertainment devices. Contact your dealer or installer for details. The technical details of the remote control protocol are available upon request, by contacting Arcam at support@arcam.co.uk

Remote IR Control

The REMOTE IN input can be used to pass RC5 codes to the CDS50 if it is installed in a position or system where infrared can not be used. If this is required, please contact your dealer for more information.

NOTE

- The remote control input requires a mono 3.5mm jack, with the tip active and the sleeve grounded
- The remote control signals must be in modulated RC5 format (at 36kHz), with a voltage level of between 5V and 12V.

This input allows the connection of external IR receivers, when the CDS50 front panel IR receiver is fully or partially obstructed. The tip is the modulated signal, while the sleeve is the ground.

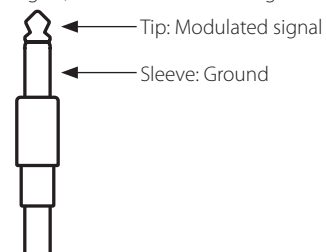

Trigger In

The 12V TRIGGER IN input can be used to switch the CDS50 into and out of standby. Connecting the trigger output of your Arcam amplifier (or other compatible device), will cause the CDS50 to come out of standby automatically when the amplifier is switched on, returning to standby when the amplifier is switched off. Please see your amplifier handbook for further information.

Operation

Before You Begin...

This section explains how to play audio discs, network content, audio files stored on USB media and audio from external digital sources. Note that it may be necessary to configure your player correctly for your system before optimum – or any – playback can be achieved. Player configuration is described in the “Settings Menu” on page EN-12.

Switching On

Switch the unit on by pressing the **POWER** button. The status LED glows white when the unit is powered up and red when in standby mode. Standby mode may be entered using the standby button on the remote control and exited using either the same button, or the **■/▲** key on the front panel. If the **POWER** button is pressed (or power is removed) whilst in standby, the unit will enter standby mode when power is re-applied.

NOTE: The remote control sensor is located to the right-hand side of the display window. Do not obstruct this or the remote control will not work.

Playable Discs

The CDS50 supports the following disc types:



CD-Audio



CD-R



CD-RW



Super Audio CD

Supported Media

Playback of the following file formats are supported, over disc, USB and network:

FLAC	up to 24 bit/192kHz
WAV	up to 24 bit/192kHz
AAC	up to 24 bit/96kHz
AIFF	up to 24 bit/192kHz
OGG	up to 24 bit/192kHz
MP3	up to 320kbps/48kHz
WMA	up to 192kbps/48kHz

Playing a Disc

Press **■/▲** on the front panel (or **▲** on the remote control) and place the disc on the tray, with the playback side facing down (some discs are double sided, in which case the side labelled ‘side A’ should face up to play side A).

Press **■/▲** on the front panel to close the tray. The disc loads after a pause of a few seconds. A disc may take some time to load once the tray is closed. When the **‘Disc Autoplay’** setting is set to **ON** (the default setting), playback starts automatically. (For details, refer to “Disc Auto Playback” section in the “Settings Menu” on page EN-12).

For discs that do not play automatically, press **▶/||** on the front panel or press **▶** on the remote control.

Playing from the Network

Ensure the CDS50 is connected to your local network. Select **‘Media Browser’** from the home screen, the user will be presented with a list of devices available for browsing. Navigate the available libraries using the **▲ ▼ ◀ ▶** keys on the remote.

Network music playback may also be controlled from your computer, phone or mobile device using your favourite UPnP control point application.

Pressing **OK** or **▶** on a highlighted audio file will access the file for playback. Playback will continue through all subsequent tracks in the playback directory.

Playing from USB

Connect your USB device to the USB socket to the rear of the CDS50. After the device has been recognised select **‘Media Browser’** from the home screen, then choose the ‘USB’ option from the media list.

Navigate directions using the **▲ ▼ ◀ ▶** keys on the remote and begin playback of a highlighted audio file by pressing **OK**, **▶** or **▶**. Playback will continue through all subsequent tracks in the playback directory.

Transport Controls

The following front panel controls are available during audio playback:

STOP/EJECT Press the **■/▲** button to stop playback. Press the **■/▲** button again to eject the disc tray

PLAY/PAUSE Press the **▶/||** button to pause playback. To resume playback, press the **▶/||** button again

SKIP To skip tracks, press **▶** or **◀**. When skipping back, the first button press takes you to the beginning of the current track. Pressing the button again takes you to the start of the previous track.

Remote Control

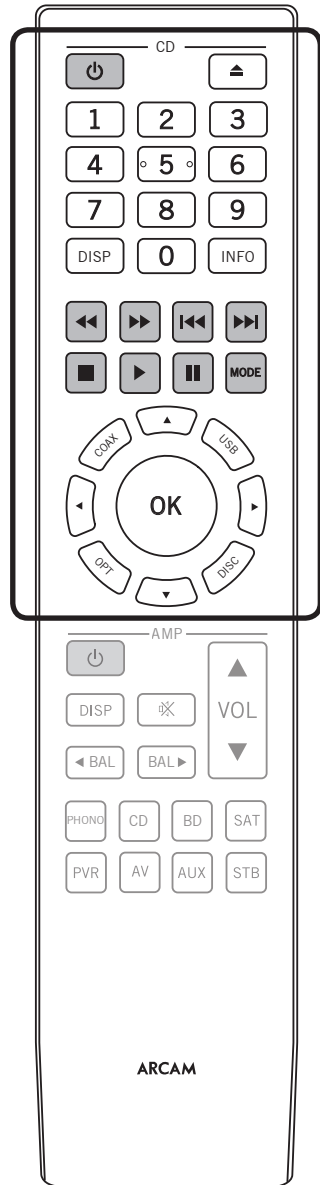

The remote control is pre-programmed for use with the CDS50 player and also with an Arcam integrated amplifier. The information in this section applies to the **CD** section of the remote control only.

Make sure the two AAA batteries (supplied) are installed before attempting to use the remote control.

1. With the remote face down, press down on the non-slip indentations of the battery compartment cover and slide the cover off

2. Insert the two AAA batteries (supplied). Take care to insert the batteries in the right direction by following the '+' and '-' marks in the battery compartment
3. Slide the battery compartment cover back and lock it in place with a click

The remote control requires a clear line of sight to the front panel of the CDS50 to ensure reliable operation.

NOTE: The supplied remote control is designed to support both the CDS50 disc player as well as an Arcam integrated amplifier. The section below applies to the CD section of the remote control only. Refer to the amplifier user manual for description on the AMP section of the remote control unit.

	Toggle the CDS50 power between standby and powered on
	Open/close the disc tray
	Search for and play the track corresponding to the key pressed when playing a CD
	Cycle through the front panel display brightness options
	Cycle through the information displayed on the lower left portion of the front panel display
	Scan backwards (fast rewind) at 4x normal playback speed
	Scan forwards (fast forward) at 4x normal playback speed

	Skip back to the beginning of the current/previous track
	Skip forward to the beginning of the next track
	Stop playback
	Play content
	Pause playback
	Cycle through different playback modes (random, repeat one, repeat all)

	Input select buttons. Select the optical or coaxial digital audio input, USB media input or the internal disc player input
	Navigate the files and menus on the display. Press OK to select the highlighted file or enter the highlighted menu option

Settings Menu

The Settings menu allows you to configure all aspects of your CDS50. This section will go through the menu items and explain their function.

The only way to view the Settings menu is on the CDS50 front panel display.

Entering the settings menu

To access the **Settings Menu**, press **■** to stop any playback and wait for the CDS50 to display the home screen. Press **▼** to scroll down to the **Settings Menu** item and press **OK** to enter.

Navigating the menus

The CDS50 menus can be navigated by using the cursor (arrow) keys on the remote control.

1. Use the **▲** and **▼** keys to navigate up and down the current menu
2. With the main section you require displayed, press **OK** to select it
3. Use the **▲** and **▼** keys to navigate up and down the options
4. Pressing **▶** selects a setting: use the **▲** and **▼** keys to change the setting
5. Press **OK** to confirm the setting. Go back to step 4 to adjust any other settings in the current section
6. Press **◀** to return to the previous screen if you want to select another section to adjust

Network Standby

This item determines whether network features are available when the CDS50 is in standby.

Selecting "ACTIVE" will maintain the network connection (required for IP control).

Selecting "STANDBY" will allow the network hardware to be powered down in order to reduce power consumption.

Network Setup

This item allows the user to configure the unit to join an existing network, required for network audio playback and over the internet software updates.

Auto Standby

Allows user to specify the period of inactivity after which the unit will automatically enter standby. The options are: 5, 10, 15, 20 minutes and OFF.

Disc Auto Playback

Controls whether an optical disc (e.g. CD) will play automatically after it is inserted.

- On:** Optical discs will play automatically
- Off:** Play must be pressed to play a disc

Firmware Update

You can check for an upgrade to your player's firmware by selecting this menu item and pressing **OK** to highlight 'Network', then press **OK** again.

A message appears if no new firmware is available, otherwise follow the instructions shown on the display.

Load Defaults

Press **OK** with this item highlighted to reset all settings to factory defaults.

You are asked to confirm that you want to load the factory default settings. Select "cancel" to exit or **▲** to highlight the "yes" option and **OK** to confirm.

System Information

Use the **▲** and **▼** cursor keys to browse through options.

The System Information panel shows information about your player, such as the IP address and firmware version

Network Audio

Allows the user to enable or disable the UPnP rendering capability of the player. Setting this option to 'off' will disable network audio.

Digital Audio

Allows the user to limit the sample rate of the coax/optical digital output.

Analogue Audio Output		
Digital to Analogue Conversion	ESS9038 32-bit/192kHz Delta-Sigma DAC	
Signal/Noise Ratio (AwtD)	118dB unbalanced, 122db balanced	
Harmonic Distortion (1kHz)	<0.0008%	
Frequency response	10Hz – 20kHz ± 0.5dB	
Output Level (0dB)	2.2Vrms unbalanced, 4.5Vrms balanced	
Output Impedance	47Ω unbalanced, 600Ω balanced	
Minimum Recommended Load	5kΩ	
RMS Jitter	< 20 psec	
Digital Inputs		
Supported sample rates	Optical	32kHz, 44.1kHz, 48kHz, 88.2kHz, 96kHz
	Coaxial	32kHz, 44.1kHz, 48kHz, 88.2kHz, 96kHz, 176.4kHz, 192kHz
Bit depth	16-bit – 32-bit	
Digital Interfaces		
USB	USB 2.0 High Speed (480Mbps)	
Ethernet	10/100Mbps	
Wireless	802.11b/g/n	
General		
Mains voltage	110–240V, 50–60Hz	
Maximum power consumption	20W	
Standby power consumption Network standby power consumption	0.4W (auto standby after time set by user - see page EN-12)	
Dimensions (W x H x D) (including feet and control knob)	433x87x283mm	
Weight (net)	5.3kg	
Weight (gross)	7.3kg	
Supplied accessories	Mains leads Remote control 2 x AAA batteries Wi-Fi Antenna	

All specification values are typical unless otherwise stated. Arcam has a policy of continuous improvement for its products. This means that designs and specifications are subject to change without notice. E&OE.

Worldwide Guarantee

This entitles you to have the unit repaired free of charge, during the first five years after purchase, provided that it was originally purchased from an authorised Arcam dealer. The Arcam dealer is responsible for all after-sales service. The manufacturer can take no responsibility for defects arising from accident, misuse, abuse, wear and tear, neglect or through unauthorised adjustment and/or repair, neither can they accept responsibility for damage or loss occurring during transit to or from the person claiming under the guarantee.

The warranty covers:

Parts (excluding disc drives) and labour costs for five years from the purchase date (see below for additional terms and conditions). After five years you must pay for both parts and labour costs.

Disc drives (of any type) are covered under this warranty for two years from the purchase date.

The warranty does not cover battery replacement at any time.

The warranty does not cover transportation costs at any time.

Claims under guarantee

This equipment should be packed in the original packing and returned to the dealer from whom it was purchased. It should be sent carriage prepaid by a reputable carrier – **not by post**. No responsibility can be accepted for the unit whilst in transit to the dealer or distributor and customers are therefore advised to insure the unit against loss or damage whilst in transit.

For further details contact Arcam at arcam.support@harman.com.

Problems?

If your Arcam dealer is unable to answer any query regarding this or any other Arcam product please contact Arcam Customer Support at the above address and we will do our best to help you.

On-line registration

You can register your product on-line at www.arcam.co.uk.

MPEG Layer-3 audio coding technology licensed from Fraunhofer IIS and Thomson.

This product uses some software programs which are distributed under the GPL license. Accordingly, the following GPL software source codes that have been used in this product can be provided after asking at www.sherwoodusa.com.

GNU GENERAL PUBLIC LICENSE

Version 2, June 1991

Copyright (C) 1989, 1991 Free Software Foundation, Inc.
51 Franklin Street, Fifth Floor, Boston, MA 02110-1301, USA.

TERMS AND CONDITIONS FOR COPYING, DISTRIBUTION AND MODIFICATION

This License applies to any program or other work which contains a notice placed by the copyright holder saying it may be distributed under the terms of this General Public License. The 'Program', below, refers to any such program or work, and a 'work based on the Program' means either the Program or any derivative work under copyright law: that is to say, a work containing the Program or a portion of it, either verbatim or with modifications and/or translated into another language. (Hereinafter, translation is included without limitation in the term 'modification'.) Each licensee is addressed as 'you'.

Activities other than copying, distribution and modification are not covered by this License; they are outside its scope. The act of running the Program is not restricted, and the output from the Program is covered only if its contents constitute a work based on the Program (independent of having been made by running the Program). Whether that is true depends on what the Program does.

ENGLISH

1. You may copy and distribute verbatim copies of the Program's source code as you receive it, in any medium, provided that you conspicuously and appropriately publish on each copy an appropriate copyright notice and disclaimer of warranty; keep intact all the notices that refer to this License and to the absence of any warranty; and give any other recipients of the Program a copy of this License

along with the Program.

You may charge a fee for the physical act of transferring a copy, and you may at your option offer warranty protection in exchange for a fee.

2. You may modify your copy or copies of the Program or any portion of it, thus forming a work based on the Program, and copy and distribute such modifications or work under the terms of Section 1 above, provided that you also meet all of these conditions:
 - A. You must cause the modified files to carry prominent notices stating that you changed the files and the date of any change.
 - B. You must cause any work that you distribute or publish, that in whole or in part contains or is derived from the Program or any part thereof, to be licensed as a whole at no charge to all third parties under the terms of this License.
 - C. If the modified program normally reads commands interactively when run, you must cause it, when started running for such interactive use in the most ordinary way, to print or display an announcement including an appropriate copyright notice and a notice that there is no warranty (or else, saying that you provide a warranty) and that users may redistribute the program under these conditions, and telling the user how to view a copy of this License. (Exception: if the Program itself is interactive but does not normally print such an announcement, your work based on the Program is not required to print an announcement.)

These requirements apply to the modified work as a whole. If identifiable sections of that work are not derived from the Program, and can be reasonably considered independent and separate works in themselves, then this License, and its terms, do not apply to those sections when you distribute them as separate works. But when you distribute the same sections as part of a whole which is a work based on the Program, the distribution of the whole must be on the terms of this License, whose permissions for other licensees extend to the entire whole, and thus to each and every part regardless of who wrote it.

Thus, it is not the intent of this section to claim rights or contest your rights to work written entirely by you; rather, the intent is to exercise the right to control the distribution of derivative or collective works based on the Program.

In addition, mere aggregation of another work not based on the Program with the Program (or with a work based on the Program) on a volume of a storage or distribution medium does not bring the other work under the scope of this License.

3. You may copy and distribute the Program (or a work based on it, under Section 2) in object code or executable form under the terms of Sections 1 and 2 above provided that you also do one of the following:
 - A. Accompany it with the complete corresponding machine readable source code, which must be distributed under the terms of Sections 1 and 2 above on a medium customarily used for software interchange; or,
 - B. Accompany it with a written offer, valid for at least three years, to give any third party, for a charge no more than your cost of physically performing source distribution, a complete machine-readable copy of the corresponding source code, to be distributed under the terms of Sections 1 and 2 above on a medium customarily used for software interchange; or,
 - C. Accompany it with the information you received as to the offer to distribute corresponding source code. (This alternative is allowed only for non-commercial distribution and only if you received the program in object code or executable form with such an offer, in accord with Subsection b above.) The source code for a work means the preferred form of the work for making modifications to it. For an executable work, complete source code means all the source code for all modules it contains, plus any associated interface definition files, plus the scripts used to control compilation and installation of the executable. However, as a special exception, the source code distributed need not include anything that is normally distributed (in either source or binary form) with the major

components (compiler, kernel, and so on) of the operating system on which the executable runs, unless that component itself accompanies the executable. If distribution of executable or object code is made by offering access to copy from a designated place, then offering equivalent access to copy the source code from the same place counts as distribution of the source code, even though third parties are not compelled to copy the source along with the object code.

4. You may not copy, modify, sublicense, or distribute the Program except as expressly provided under this License. Any attempt otherwise to copy, modify, sublicense or distribute the Program is void, and will automatically terminate your rights under this License. However, parties who have received copies, or rights, from you under this License will not have their licenses terminated so long as such parties remain in full compliance.
5. You are not required to accept this License, since you have not signed it. However, nothing else grants you permission to modify or distribute the Program or its derivative works. These actions are prohibited by law if you do not accept this License. Therefore, by modifying or distributing the Program (or any work based on the Program), you indicate your acceptance of this License to do so, and all its terms and conditions for copying, distributing or modifying the Program or works based on it.
6. Each time you redistribute the Program (or any work based on the Program), the recipient automatically receives a license from the original licensor to copy, distribute or modify the Program subject to these terms and conditions. You may not impose any further restrictions on the recipients' exercise of the rights granted herein. You are not responsible for enforcing compliance by third parties to this License.
7. If, as a consequence of a court judgment or allegation of patent infringement or for any other reason (not limited to patent issues), conditions are imposed on you (whether by court order, agreement or otherwise) that contradict the conditions of this License, they do not excuse you from the conditions of this License. If you cannot distribute so as to

satisfy simultaneously your obligations under this License and any other pertinent obligations, then as a consequence you may not distribute the Program at all. For example, if a patent license would not permit royalty-free redistribution of the Program by all those who receive copies directly or indirectly through you, then the only way you could satisfy both it and this License would be to refrain entirely from distribution of the Program. If any portion of this section is held invalid or unenforceable under any particular circumstance, the balance of the section is intended to apply and the section as a whole is intended to apply in other circumstances. It is not the purpose of this section to induce you to infringe any patents or other property right claims or to contest validity of any such claims; this section has the sole purpose of protecting the integrity of the free software distribution system, which is implemented by public license practices. Many people have made generous contributions to the wide range of software distributed through that system in reliance on consistent application of that system; it is up to the author/donor to decide if he or she is willing to distribute software through any other system and a licensee cannot impose that choice. This section is intended to make thoroughly clear what is believed to be a consequence of the rest of this License.

8. If the distribution and/or use of the Program is restricted in certain countries either by patents or by copyrighted interfaces, the original copyright holder who places the Program under this License may add an explicit geographical distribution limitation excluding those countries, so that distribution is permitted only in or among countries not thus excluded. In such case, this License incorporates the limitation as if written in the body of this License.
9. The Free Software Foundation may publish revised and/or new versions of the General Public License from time to time. Such new versions will be similar in spirit to the present version, but may differ in detail to address new problems or concerns. Each version is given a distinguishing version number. If the Program specifies a version number of this License which applies to it and 'any later version',

you have the option of following the terms and conditions either of that version or of any later version published by the Free Software Foundation. If the Program does not specify a version number of this License, you may choose any version ever published by the Free Software Foundation.

10. If you wish to incorporate parts of the Program into other free programs whose distribution conditions are different, write to the author to ask for permission. For software which is copyrighted by the Free Software Foundation, write to the Free Software Foundation; we sometimes make exceptions for this. Our decision will be guided by the two goals of preserving the free status of all derivatives of our free software and of promoting the sharing and reuse of software generally

NO WARRANTY

11. BECAUSE THE PROGRAM IS LICENSED FREE OF CHARGE, THERE IS NO WARRANTY FOR THE PROGRAM, TO THE EXTENT PERMITTED BY APPLICABLE LAW. EXCEPT WHEN OTHERWISE STATED IN WRITING THE COPYRIGHT HOLDERS AND/OR OTHER PARTIES PROVIDE THE PROGRAM 'AS IS' WITHOUT WARRANTY OF ANY KIND, EITHER EXPRESSED OR IMPLIED, INCLUDING, BUT NOT LIMITED TO, THE IMPLIED WARRANTIES OF MERCHANTABILITY AND FITNESS FOR A PARTICULAR PURPOSE. THE ENTIRE RISK AS TO THE QUALITY AND PERFORMANCE OF THE PROGRAM IS WITH YOU. SHOULD THE PROGRAM PROVE DEFECTIVE, YOU ASSUME THE COST OF ALL NECESSARY SERVICING, REPAIR OR CORRECTION.
12. IN NO EVENT UNLESS REQUIRED BY APPLICABLE LAW OR AGREED TO IN WRITING WILL ANY COPYRIGHT HOLDER, OR ANY OTHER PARTY WHO MAY MODIFY AND/OR REDISTRIBUTE THE PROGRAM AS PERMITTED ABOVE, BE LIABLE TO YOU FOR DAMAGES, INCLUDING ANY GENERAL, SPECIAL, INCIDENTAL OR CONSEQUENTIAL DAMAGES ARISING OUT OF THE USE OR INABILITY TO USE THE PROGRAM (INCLUDING BUT NOT LIMITED TO LOSS OF DATA OR DATA BEING RENDERED INACCURATE OR LOSSES SUSTAINED BY YOU OR THIRD PARTIES OR A FAILURE OF THE PROGRAM TO OPERATE WITH ANY OTHER PROGRAMS), EVEN IF SUCH HOLDER OR OTHER

PARTY HAS BEEN ADVISED OF THE POSSIBILITY OF SUCH DAMAGES.

MANUEL

FR

ARCAM | HDA

SACD/CD/LECTEUR DE DIFFUSION EN CONTINU

CDS50

Conseils de sécurité

Consignes de sécurité importantes

1. Lisez ces instructions.
2. Conservez ces instructions.
3. Respectez toutes les mises en garde.
4. Suivez l'ensemble des instructions.
5. N'utilisez pas cet appareil près d'une source d'eau.
6. Nettoyez uniquement avec un chiffon sec.
7. Ne bloquez pas les ouvertures d'aération. Procédez à l'installation conformément aux recommandations du fabricant.
8. N'installez pas l'appareil près de sources de chaleur, comme des radiateurs, des grilles de chauffage, des fours ou autres appareils (y compris des amplificateurs) produisant de la chaleur.
9. Ne détournez pas la protection de la prise polarisée ou de terre.
Une prise polarisée dispose de deux lames, dont l'une plus large que l'autre. Une prise de terre dispose de deux lames et d'une troisième broche de mise à la terre. La lame la plus large ou la troisième broche correspond à un dispositif de protection. Si la fiche fournie ne correspond pas à votre installation électrique, veuillez vous adresser à un électricien pour faire remplacer la prise obsolète.
10. Installez le câble électrique de telle sorte qu'il ne puisse pas être piétiné ou écrasé, notamment au niveau des fiches, des prises et des points de sortie de l'appareil.
11. Utilisez uniquement des câbles/accessoires conformes aux recommandations du fabricant.
12. Utilisez uniquement un meuble à roulettes, un support, un trépied, des fixations ou une table recommandé(e) par le fabricant ou livré(e) avec l'appareil.
En cas d'utilisation d'un meuble à roulettes, déplacez le meuble/appareil avec précaution pour éviter de le renverser, ce qui pourrait entraîner des blessures.
13. Débranchez l'appareil en cas d'orage ou lorsque vous ne l'utiliserez pas sur une période prolongée.



14. Confiez les réparations à un technicien qualifié.
Il est nécessaire de faire réparer l'appareil s'il a été endommagé d'une manière ou d'une autre, par exemple si le fil électrique ou la prise est abîmé, si du liquide a été renversé ou des objets ont pénétré dans l'appareil, si l'appareil a été exposé à la pluie ou à l'humidité, s'il ne fonctionne pas normalement, ou s'il est tombé.
15. Pénétration d'objet ou de liquide
MISE EN GARDE – Veillez à ce qu'aucun objet ou liquide ne puisse pénétrer à l'intérieur de l'appareil par les ouvertures d'aération. Cet appareil doit être protégé des gouttes ou des éclaboussures. Il ne faut pas poser d'objet rempli de liquide, tel qu'un vase, sur l'appareil.
16. Climat
Cet appareil est conçu pour une utilisation en climat tempéré et dans un cadre domestique.
17. Nettoyage
Débranchez l'appareil du circuit électrique avant de procéder au nettoyage.
Pour nettoyer les parois de l'appareil, un chiffon non pelucheux et doux devrait suffire. N'utilisez pas de produits de nettoyage chimiques.
Nous déconseillons l'utilisation d'aérosols de nettoyage pour bois ou de la cire, car ceux-ci peuvent laisser des marques blanches irréversibles.
18. Sources d'alimentation
Branchez cet appareil uniquement sur une source d'alimentation du type décrit dans le mode d'emploi ou comme indiqué sur l'appareil.
La principale méthode d'isolation de l'appareil du circuit électrique consiste à débrancher la prise. Il faut installer l'appareil de manière à pouvoir le débrancher facilement.
19. Odeur inhabituelle
En cas d'odeur inhabituelle provenant de l'appareil, éteignez immédiatement l'appareil et débranchez-le du circuit électrique. Contactez votre revendeur et ne rebranchez pas l'appareil.

20. Dommages nécessitant une réparation
Il est nécessaire de faire réparer l'appareil par un technicien qualifié lorsque :
 - A. le cordon d'alimentation ou la prise est endommagé(e), ou
 - B. des objets sont tombés dans l'appareil ou un liquide a été renversé sur l'appareil, ou
 - C. l'appareil a été exposé à la pluie, ou
 - D. le fonctionnement de l'appareil semble anormal ou s'il ne marche pas de la même manière qu'avant, ou
 - E. si l'appareil est tombé ou si le boîtier est abîmé.



ATTENTION : Pour réduire le risque d'électrocution, ne retirez pas le couvercle (ou l'arrière). L'appareil ne contient aucune pièce pouvant être réparée par l'utilisateur. Confiez toute réparation à du personnel d'entretien qualifié.

MISE EN GARDE : Pour réduire le risque d'incendie ou d'électrocution, protégez cet appareil de la pluie ou de l'humidité.



L'éclair avec une flèche dans un triangle équilatéral permet d'avertir l'utilisateur de la présence de tensions dangereuses non isolées à l'intérieur de l'appareil, d'une ampleur suffisante pour constituer un risque d'électrocution sur les personnes.



Le point d'exclamation dans un triangle équilatéral permet d'avertir l'utilisateur de la présence de consignes importantes sur le fonctionnement et l'entretien (réparations) dans la documentation livrée avec l'appareil.

ATTENTION : Au Canada et aux États-Unis, pour éviter tout risque d'électrocution, faites correspondre la lame la plus large de la fiche à la fente la plus large de la prise et insérez la fiche entièrement dans la prise.

Produit de classe II

Cet équipement est une Classe II ou un appareil électrique à double isolation. Il a été conçu de telle manière à ce qu'il ne nécessite pas de branchement de sécurité à une prise de terre.

Mise en garde

La prise principale ou le coupleur de l'appareil est utilisé pour débrancher l'appareil et doit rester facilement accessible.

Conformité aux normes de sécurité

Cet appareil est conforme aux normes de sécurité électrique internationale IEC/EN 60065.

Cet appareil est conforme à la Section 15 des règles de la FCC. Son fonctionnement est soumis aux deux conditions suivantes :

1. Cet appareil ne peut pas causer d'interférences nuisibles, et
2. Cet appareil doit accepter toute interférence reçue, y compris les interférences susceptibles de provoquer un fonctionnement indésirable.

L'installation électrique doit assurer une protection conforme à l'ampérage de la prise électrique murale.

Mise en garde lors de l'installation

Pour que la chaleur puisse se dissiper correctement, n'installez pas l'appareil dans un espace confiné, tel qu'une bibliothèque ou un meuble similaire.

- Plus de 0,3 m est recommandé.
- Ne posez pas d'autres appareils sur celui-ci.

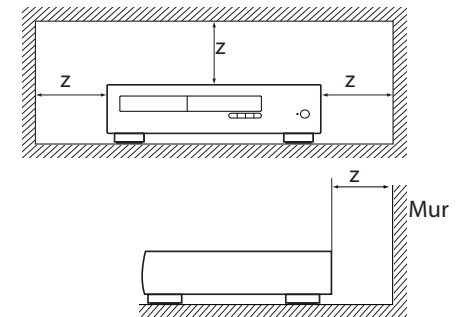

Rayonnement laser

**CLASSE 1
PRODUIT LASER**

Si le lecteur CDS50 est utilisé alors que le boîtier externe est enlevé, un rayonnement laser invisible pourrait provoquer des lésions oculaires.

Interférences radio

Le lecteur CDS50 est un appareil numérique qui a été conçu selon des normes très élevées de compatibilité électromagnétique.

Tous les lecteurs de CD génèrent et peuvent émettre de l'énergie RD (radiofréquence). Cela peut parfois entraîner des interférences sur la réception radio FM et AM. Dans ce cas, éloignez le plus possible le lecteur et ses câbles de connexion du tuner et de ses antennes. Le branchement du lecteur et du tuner sur des prises secteur différentes peut également aider à réduire les interférences.

Si le problème persiste, veuillez contacter votre revendeur Arcam.

PAYS DE LA CE - Ce produit a été conçu pour être conforme à la directive CEM 2004/108/CE.

ÉTATS-UNIS - Ce produit est conforme à la norme FCC Partie 15 Classe B.

Informations FCC (pour les clients aux États-Unis)

PRODUIT

Cet appareil est conforme à la Section 15 Classe B des règles de la FCC. Son fonctionnement est soumis aux deux conditions suivantes :

1. Cet appareil ne peut pas causer d'interférences nuisibles, et
2. Cet appareil doit accepter toute interférence reçue, y compris les interférences susceptibles de provoquer un fonctionnement indésirable.

CONSIGNE IMPORTANTE : NE MODIFIEZ PAS CE PRODUIT

Ce produit, s'il est installé conformément aux consignes de ce manuel, est conforme aux normes de la FCC.

Toute modification sans obtention de l'accord express d'ARCAM peut entraîner une annulation de votre autorité, accordée par la FCC, à utiliser le produit.

REMARQUE : Ce produit a fait l'objet de tests et a été jugé conforme aux limitations d'un appareil numérique de classe B, conformément à la Section 15 des règles de la FCC. Ces limites sont imposées pour assurer une protection suffisante contre les interférences produites dans une installation résidentielle.

Cet appareil génère, utilise et peut émettre de l'énergie de fréquence radio et, s'il n'est pas installé et utilisé conformément aux instructions, peut produire des interférences nuisibles aux communications radio. Il n'est cependant pas garanti qu'aucune interférence ne se produira dans une installation particulière. Si cet appareil provoque des interférences nuisibles affectant la réception de programmes radio ou télévisés, ce qui peut être déterminé en éteignant puis rallumant l'appareil, l'utilisateur peut tenter de remédier à ces interférences en adoptant une ou plusieurs des mesures suivantes :

- Réorientez ou déplacez l'antenne de réception.
- Augmentez la distance entre l'appareil et le récepteur.
- Branchez l'appareil sur une prise située sur un circuit différent de celui sur lequel est branché le récepteur.
- Si vous avez besoin d'aide, veuillez vous adresser à un revendeur agréé pour la distribution de ce type de produit ou un technicien radio/télévision qualifié.

Informations relatives à la sécurité (pour les clients européens)

- Évitez les températures élevées. Laissez un espace suffisant pour que la chaleur puisse se dissiper si l'appareil est posé sur une étagère.
- Maniez le câble d'alimentation avec soin. Prenez la fiche en main lorsque vous débranchez le câble.
- Protégez l'appareil de l'humidité, de l'eau et de la poussière.
- Débranchez le câble d'alimentation lorsque vous n'utilisez pas l'appareil pour une période prolongée.
- Ne bloquez pas les ouvertures d'aération.

- Veillez à ce qu'aucun objet ne pénètre dans l'appareil.
- Protégez l'appareil de tout contact avec des insecticides, du benzène et des diluants.
- Ne démontez pas et ne modifiez l'appareil en aucune façon.
- Il ne faut pas empêcher l'aération en couvrant les ouvertures d'aération d'articles tels que des journaux, une nappe ou des rideaux.
- Il ne faut pas poser de source de flammes vives, une bougie allumée par exemple, sur l'appareil.
- Respectez les réglementations locales concernant la mise au rebut des piles.
- Protégez l'appareil des gouttes ou des éclaboussures.
- Ne posez pas d'objets remplis de liquide, un vase par exemple, sur l'appareil.
- Ne touchez pas le câble électrique si vos mains sont mouillées.
- Lorsque le sélecteur est sur OFF, l'appareil n'est pas complètement débranché du CIRCUIT ÉLECTRIQUE.
- L'appareil doit être installé près de l'alimentation électrique pour que celle-ci soit facile d'accès.

Une note sur le recyclage

Les matériaux d'emballage de ce produit sont recyclables et peuvent être réutilisés. Veuillez jeter tous les matériaux conformément aux réglementations de recyclage de votre municipalité.

Lorsque vous jetez l'appareil, veuillez respecter les règles ou réglementations locales.

Il ne faut jamais mettre les piles à la poubelle ou au feu, mais s'en débarrasser conformément aux réglementations locales concernant la mise au rebut des piles.

Cet appareil ainsi que les accessoires fournis, à l'exception des piles, représente un appareil auquel s'applique la directive DEEE.

Mise au rebut adéquate de cet appareil

Les plaques signalétiques indiquent que cet appareil ne doit pas être jeté avec le reste des déchets ménagers, et ce dans toute l'Union européenne.



Pour protéger l'environnement et la santé en évitant une mise au rebut des déchets non contrôlée et pour conserver les ressources de matériaux, cet appareil doit être recyclé de manière responsable.

Si vous devez jeter votre appareil, veuillez le faire conformément aux systèmes de renvoi et de collecte locaux, ou contactez le revendeur ayant vendu cet appareil.

Bienvenue

Merci et félicitations...

...pour l'achat de votre lecteur Arcam CDS50.

La qualité sonore du CD, du SACD, de l'USB et de l'audio en réseau du CDS50 est inégalée. Les DAC (convertisseurs numérique-analogique) Delta-Sigma haute performance offrent une qualité sonore audiophile qui **donne vraiment vie à votre musique**. Le CDS50 accepte également comme entrées les sources numériques ayant une résolution jusqu'à 24 bit/192 kHz et les décode en utilisant le convertisseur numérique-analogique haut de gamme ESS SABER à 32 bits doté des filtres de précision Arcam.

Arcam fabrique des produits hi-fi et home cinéma spécialisés d'une qualité remarquable depuis plus de trois décennies et le CDS50 est le dernier modèle d'une longue lignée d'équipements prisés. Le design du CDS50 s'inspire de toute l'expérience d'Arcam en tant que l'une des sociétés audio les plus respectées au Royaume-Uni et il est conçu pour vous offrir des années de plaisir d'écoute sans problème.

Ce manuel a été pensé pour vous fournir toutes les informations dont vous avez besoin pour installer, connecter et utiliser votre nouvel achat. La description de la télécommande fournie avec cet équipement est également détaillée. Reportez-vous à la table des matières page suivante pour rechercher les rubriques qui vous intéressent plus particulièrement.

Nous espérons que votre lecteur vous procurera des années de plaisir. Dans l'éventualité, peu probable, où une panne surviendrait, ou si vous recherchez simplement des informations supplémentaires sur les produits Arcam, les représentants de notre réseau de revendeurs se feront un plaisir de vous aider. D'autres informations sont disponibles sur notre site web d'Arcam à l'adresse www.arcam.co.uk.

Votre équipe de développement du CDS50

Table des matières

Conseils de sécurité

Bienvenue

Aperçu

Mise en place de l'appareil

Alimentation

Câbles de branchement

Connexions du panneau arrière

Commandes de la façade

Connexions audio

Introduction

Entrées audio numériques

Sorties audio numériques

Sorties audio analogiques

Autres connexions

Réseau

USB

RS232

Commande IR à distance

Trigger In

FR-2

FR-4

FR-6

FR-6

FR-6

FR-6

FR-7

FR-8

FR-9

FR-9

FR-9

FR-9

FR-9

FR-9

FR-9

FR-9

FR-9

FR-9

FR-9

Guide d'utilisation

Avant de commencer...

Mise en marche

Disques lisibles

Supports compatibles

Lecture d'un disque

Lecture à partir du réseau

Lecture à partir d'USB

Touches de transport

Menu Réglages

Spécifications

Garantie internationale

FR-10

FR-10

FR-10

FR-10

FR-10

FR-10

FR-10

FR-10

FR-10

FR-12

FR-13

FR-14

Aperçu



Mise en place de l'appareil

- Mettez le CDS50 sur une surface ferme, de niveau, évitant la lumière directe du soleil et des sources de chaleur et d'humidité.
- Ne posez pas le CDS50 au-dessus d'un amplificateur de puissance ou de toute autre source de chaleur.
- Ne mettez pas le CDS50 dans un espace fermé tel qu'une bibliothèque ou une armoire à moins qu'elle ne soit pourvue d'une bonne ventilation. Le CDS50 est conçu pour chauffer pendant son fonctionnement normal.
- Ne mettez aucun composant ou élément au-dessus du CDS50, car il peut obstruer le flux d'air autour du dissipateur thermique, provoquant l'échauffement de l'appareil. (L'appareil placé au-dessus du lecteur deviendrait également chaud.)
- Assurez-vous que le récepteur de la télécommande sur la droite du panneau d'affichage n'est pas

obstrué, sinon cela peut générer l'utilisation de la télécommande.

- Ne posez pas votre platine-disque sur cet appareil. Les platines sont des appareils très sensibles aux bruits générés par l'alimentation secteur. Ces derniers peuvent s'entendre en bruit de fond si la platine est trop proche de l'appareil.
- Le fonctionnement normal de l'appareil peut être gêné par de fortes perturbations électromagnétiques. Si cela se produit, il suffit de réinitialiser l'appareil avec le bouton d'alimentation, ou de déplacer l'appareil dans un autre lieu.

Alimentation

Le CDS50 est livré avec une prise de courant moulée intégrée au câble. Vérifiez que la prise livrée correspond bien à votre circuit électrique. Vérifiez que la prise livrée correspond bien à votre circuit électrique. S'il vous faut un autre câble d'alimentation, veuillez vous adresser à votre revendeur Arcam.

Si la tension ou les prises de votre circuit électrique sont différentes, contactez immédiatement votre revendeur Arcam. Insérez la fiche IEC du câble d'alimentation dans la prise à l'arrière du CDS50, en veillant à la pousser fermement. Branchez l'autre extrémité du câble sur votre prise secteur, et allumez celle-ci.

Câbles de branchement

Il est recommandé d'utiliser des câbles blindés de haute qualité, conçus pour ce genre d'application. L'utilisation d'autres câbles, dont les caractéristiques d'impédance diffèrent, risque d'affecter les performances de votre système. (Par exemple, n'utilisez pas de câble conçu pour un usage vidéo pour le transport des signaux audio). Les câbles doivent être aussi courts que possible.

Lors de la connexion du matériel, il convient de vérifier que les câbles d'alimentation secteur sont positionnés le plus loin possible de vos câbles audio. Vous éviterez ainsi les bruits indésirables dans les signaux audio.

Connexions du panneau arrière

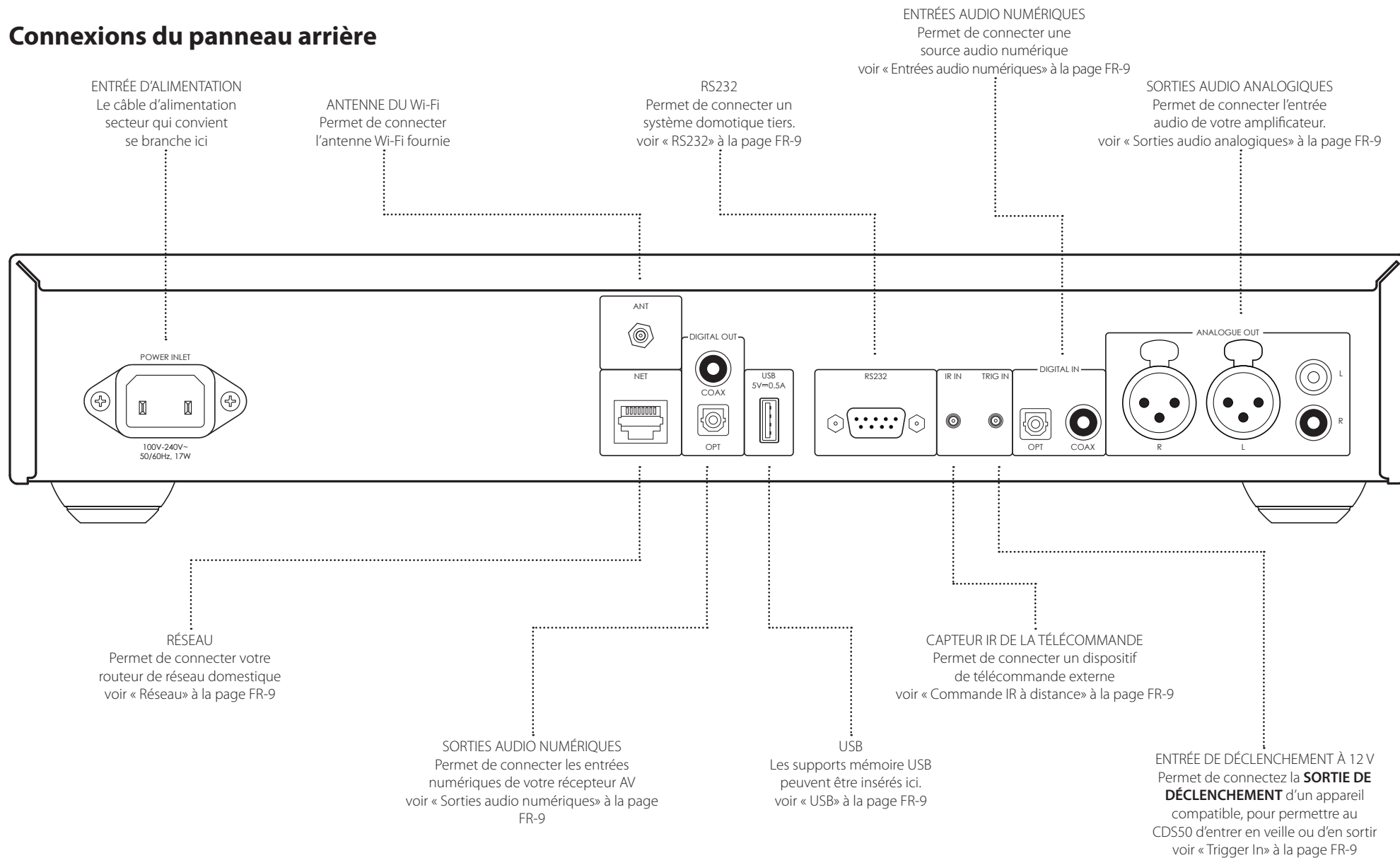

FR

 Veuillez lire les sections « Mise en place de l'appareil », « Alimentation » et « Câbles de branchement » à la page FR-6 avant de connecter votre lecteur CDS50 !

Commandes de la façade

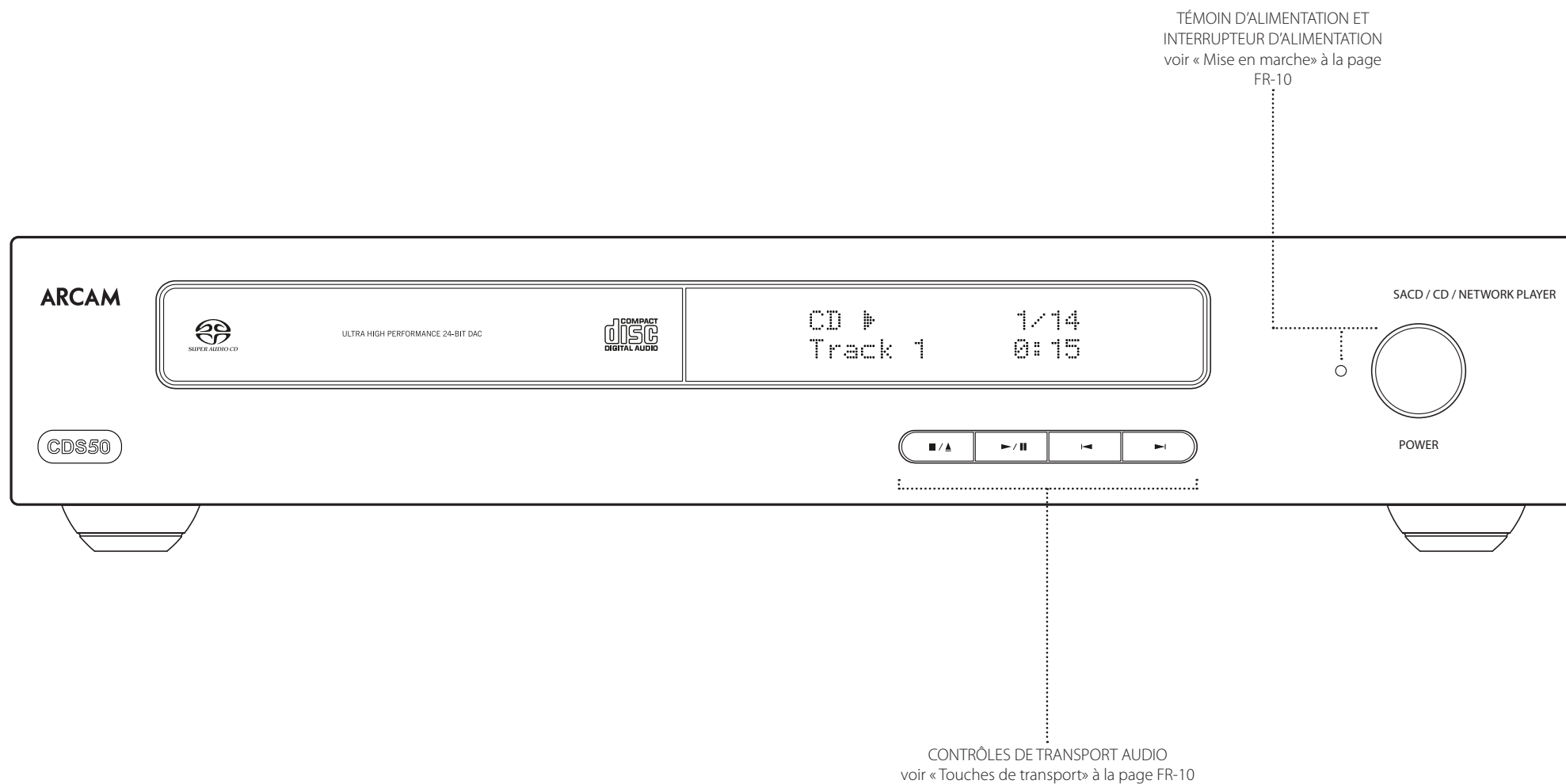

Connexions audio

Introduction

Le CDS50 offre un certain nombre d'alternatives pour la connexion audio, le type de connexion utilisé dépend du reste de votre système ; choisissez celui qui convient le mieux à votre amplificateur.

Pour obtenir une meilleure qualité de son stéréo, nous vous recommandons de connecter la sortie audio analogique stéréo à l'entrée **CD** de votre amplificateur, afin d'utiliser la circuiterie audiophile numérique/analogique du CDS50.

Entrées audio numériques

Le CDS50 dispose également d'une entrée numérique coaxiale et d'une entrée optique, au cas où vous auriez besoin de l'utiliser CDS50 comme DAC audio.

Sorties audio numériques

Connectez l'une des sorties audio numériques (optiques ou coaxiales) à l'entrée numérique « **CD/SACD** » de votre appareil, comme l'amplificateur intégré Arcam SA10 ou SA20 ou un récepteur audio-vidéo Arcam.

REMARQUE : les sorties numériques du CDS50 fournissent uniquement une sortie stéréo PCM.

Sorties audio analogiques

Le CDS50 dispose de sorties symétriques et asymétriques.

En utilisant des câbles de longueur appropriée, connectez les sorties gauche/droite aux entrées gauche/droite respectives de votre amplificateur.

Autres connexions

Réseau

Un câble Ethernet peut être utilisé pour connecter le CDS50 à un routeur ou à un commutateur sur votre réseau domestique, pour permettre ainsi la lecture d'un fichier audio stocké sur votre ordinateur ou votre périphérique NAS. La connexion d'un câble Ethernet désactive la fonction sans fil. Une connexion sans fil est également disponible, et peut être configurée via le menu réglages.

Le CDS50 peut également être commandé par un système domotique au moyen de commandes externes.

Reportez-vous à la documentation des commandes que vous pouvez trouver sur www.arcam.co.uk pour plus d'informations.

USB

Une prise USB de type A, utilisable pour connecter vos clés ou disques durs externes contenant de l'audio. Peut également être utilisé pour la mise à jour du logiciel. Pour obtenir la dernière version du logiciel, ainsi que de plus amples informations, visitez le site www.arcam.co.uk.

RS232

L'entrée RS232 est destinée à la connexion facultative sur un système d'automatisation domestique ou sur un ordinateur. Divers systèmes tiers permettant un contrôle sophistiqué de tous vos appareils de divertissement sont disponibles. Contactez votre détaillant ou installateur pour plus de détails. Les détails techniques du protocole de télécommande sont disponibles sur demande, en communiquant avec Arcam à l'adresse support@arcam.co.uk.

Commande IR à distance

L'entrée REMOTE IN peut être utilisée pour transmettre des codes RC5 au CDS50 si celui-ci est installé dans une position ou un système où l'infrarouge ne peut pas être utilisé. Si vous en avez besoin, veuillez contacter votre revendeur pour plus d'informations.

REMARQUE

- L'entrée télécommande nécessite une prise jack mono 3,5 mm, avec pointe active et manchon mis à la terre.
- Les signaux de la télécommande doivent être émis au format RC5 modulé (à 36 kHz), avec un niveau de tension compris entre 5 et 12 V.

Cette entrée permet la connexion de récepteurs IR externes, lorsque le récepteur IR de la façade du CDS50 est complètement ou partiellement bloqué. La pointe représente le signal modulé, tandis que le manchon représente la terre.

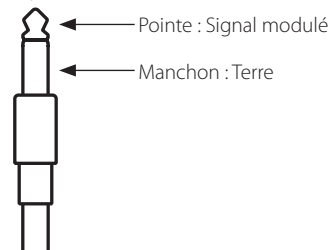

Trigger In

L'entrée TRIGGER IN à 12 V peut être utilisée pour faire entrer le CDS50 en mode veille où l'en sortir. Allumer votre amplificateur Arcam (ou un autre appareil compatible) quand sa sortie de déclenchement est connecté entraînera la sortie automatique du CDS50 du mode veille ; il y retournera lorsque l'amplificateur sera éteint. Pour en savoir plus, veuillez consulter le mode d'emploi de votre amplificateur.

Guide d'utilisation

Avant de commencer...

Cette section décrit la façon d'écouter des disques audio, du contenu réseau, des fichiers audio stockés sur une clé USB et de l'audio à partir de sources numériques externes. Il peut s'avérer nécessaire de configurer votre lecteur en fonction de votre système avant de pouvoir obtenir un résultat de lecture optimal. La configuration du lecteur est décrite dans le « Menu Réglages » à la page FR-12.

Mise en marche

Appuyez sur la touche d'alimentation **POWER** pour allumer l'appareil. Le voyant devient blanc lorsque l'appareil est sous tension et rouge lorsqu'il est en mode veille. Il est possible de passer en mode de veille en utilisant la touche de veille de la télécommande et d'en sortir en utilisant soit la même touche, soit la touche **■/▲** de la façade. Si vous appuyez sur la touche **POWER** (ou si vous débranchez l'appareil) lorsque l'appareil est sur veille, ce dernier se remettra en mode veille à la prochaine mise sous tension.

REMARQUE : Le capteur de télécommande est situé sur le côté droit de la fenêtre d'affichage. Ne l'obstruez pas pour que la télécommande puisse fonctionner.

Disques lisibles

Le CDS50 accepte les types de disques suivants :



Supports compatibles

La lecture des formats de fichiers suivants est prise en charge via disque, USB et réseau :

FLAC	jusqu'à 24 bits/192 kHz
WAV	jusqu'à 24 bits/192 kHz
AAC	jusqu'à 24 bits/96kHz
AIFF	jusqu'à 24 bits/192 kHz
OGG	jusqu'à 24 bits/192 kHz
MP3	jusqu'à 320 kb/s/48 kHz
WMA	jusqu'à 192 kb/s/48 kHz

Lecture d'un disque

Appuyez sur **■/▲** sur la façade (ou **▲** sur la télécommande) et placez le disque sur le plateau, avec la face de lecture vers le bas (certains disques sont à double face, auquel cas la face étiquetée « face A » doit être orientée vers le haut lorsque vous souhaitez l'écouter).

Appuyez sur **■/▲** sur la façade pour fermer le plateau. Au bout de quelques secondes, le chargement du disque est lancé. Le chargement d'un disque peut prendre un certain temps à partir du moment où le plateau se referme. Lorsque le paramètre « **Lecture automatique du disque** » est réglé sur **ACTIVÉE** (le réglage par défaut), la lecture démarre automatiquement. (Pour plus de détails, reportez-vous à la section « Lecture automatique de disque » dans le « Menu Réglages » à la page FR-12).

Pour les disques dont la lecture ne démarre pas automatiquement, appuyez sur **▶/||** sur la façade ou sur **▶** sur la télécommande.

Lecture à partir du réseau

Assurez-vous que le CDS50 est connecté à votre réseau local. Sélectionnez « **Explorateur de supports** » à partir de l'écran d'accueil, une liste de supports disponibles sera présentée pour l'exploration. Parcourez les bibliothèques disponibles en utilisant les touches **▲** **▼** **◀** **▶** de la télécommande.

La lecture audio via réseau peut également être contrôlée à partir de votre ordinateur, téléphone ou appareil portable à l'aide de votre application UPnP.

Appuyez sur **OK** ou **▶** au niveau d'un fichier audio sélectionné (en surbrillance) pour le lire. La lecture se poursuit à travers tous les fichiers suivants dans le répertoire de lecture.

Lecture à partir d'USB

Connectez votre périphérique USB à la prise correspondante à l'arrière du CDS50. Une fois l'appareil reconnu, sélectionnez « **Explorateur de supports** » à partir de l'écran d'accueil, puis choisissez l'option « USB » dans la liste des supports.

Naviguez à l'aide des touches **▲** **▼** **◀** **▶** de la télécommande et lancez la lecture d'un fichier audio en surbrillance en appuyant sur **OK**, **▶** ou **▶**. La lecture se poursuit à travers tous les fichiers suivants dans le répertoire de lecture.

Touches de transport

Les commandes suivantes de la façade sont disponibles pendant la lecture audio :

ARRÊT/ÉJECTION Appuyez sur la touche **■/▲** pour arrêter la lecture. Appuyez de nouveau sur la touche **■/▲** pour éjecter le plateau de disque

LECTURE/PAUSE Appuyez sur la touche **▶/||** pour mettre la lecture en pause. Pour reprendre la lecture, appuyez de nouveau sur la touche **▶/||**

SAUT Pour sauter des pistes, appuyez sur **▶** ou **◀**. Lors de saut de fichiers vers l'arrière, la première pression sur la touche vous emmène au début du fichier en cours. Appuyer à nouveau sur la touche vous fait aller au début du fichier précédent.

Télécommande

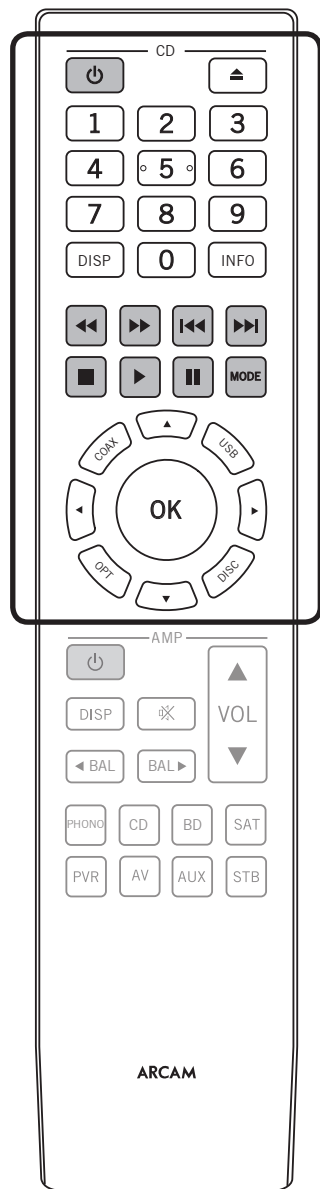

La télécommande est préprogrammée pour être utilisée avec le lecteur CDS50 et également avec un amplificateur intégré Arcam. Les informations de ce paragraphe s'appliquent uniquement à la section **CD** de la télécommande.

Assurez-vous que les deux piles AAA fournies sont installées avant d'utiliser la télécommande.

1. Quand la télécommande est retournée, poussez les indentations antidérapantes du couvercle du compartiment des piles vers le bas et faites-le coulisser pour l'enlever.

2. Insérez les deux piles AAA (fournies). Assurez-vous d'insérer les piles dans le bon sens en vous servant des repères visuels « + » et « - » dans le compartiment à piles.

3. Faites glisser en position le couvercle du compartiment à piles pour le fermer et le verrouiller en position avec un clic.

La télécommande nécessite une vue dégagée sur la façade du CDS50 afin d'assurer un fonctionnement fiable.

REMARQUE : La télécommande fournie est conçue pour prendre en charge à la fois le lecteur de disque CDS50 ainsi que l'amplificateur Arcam intégré. Le paragraphe ci-dessous s'applique uniquement à la section CD de la télécommande. Reportez-vous au manuel d'utilisation de l'amplificateur pour une description de la section AMP de la télécommande.

	Permet de mettre le CDS50 en veille ou en marche
	Ouvre/ferme le plateau de disque
	Recherche et lit la piste correspondant à la touche actionnée lors de la lecture d'un CD.
	Parcourt les options de luminosité de l'écran de la façade
	Fait défiler les informations affichées sur la partie inférieure gauche de l'écran de la façade
	Recherche arrière (rembobinage rapide) à une vitesse de lecture 4 fois supérieure à la normale
	Recherche avant (avance rapide) à une vitesse de lecture 4 fois supérieure à la normale

	Pour revenir directement au début de la piste actuelle/précédente
	Pour aller directement au début de la piste suivante
	Arrêt de la lecture
	Lecture du contenu
	Mettre la lecture en pause
	Fait défiler les différents modes de lecture (aléatoire, répéter une piste, tout répéter)

	Touches de sélection de l'entrée. Elles permettent la sélection de l'entrée audio numérique optique ou coaxiale, l'entrée multimédia USB ou l'entrée du lecteur de disque interne
	Elles permettent de parcourir les fichiers à l'écran. Appuyez sur OK pour sélectionner le fichier en surbrillance ou entrez dans l'option de menu en surbrillance

Menu Réglages

Le menu Réglages permet de configurer tous les aspects de votre CDS50. Cette section passe en revue les éléments du menu tout en expliquant leurs fonctions.

La seule façon d'afficher le menu Réglages sur le CDS50 est par l'affichage de la façade.

Accès au menu de configuration

Pour accéder au **menu Réglages**, appuyez sur **■** pour arrêter la lecture et attendre que le CDS50 affiche l'écran d'accueil. Appuyez sur **▼** pour faire défiler vers le bas jusqu'à l'élément du **menu Réglages** et appuyez sur **OK** pour y accéder.

Parcourir les menus

Les menus du CDS50 peuvent être parcourus en utilisant les touches de direction (flèches) de la télécommande.

1. Utilisez les touches **▲** et **▼** pour parcourir les options du menu actif
2. Pour afficher la section, appuyez sur **OK** pour la sélectionner.
3. Utilisez les touches **▲** et **▼** pour parcourir les options.
4. Pour sélectionner un paramètre, appuyez sur la touche **▶** : utilisez les touches **▲** et **▼** pour modifier le réglage
5. Appuyez sur **OK** pour confirmer le réglage. Retournez à l'étape 4 pour effectuer d'autres réglages sur la section sélectionnée
6. Appuyez sur **◀** pour retourner à l'écran précédent si vous voulez choisir une autre section à régler.

Veille réseau

Cet élément détermine si les fonctionnalités réseau sont disponibles lorsque le CDS50 est en veille.

Sélectionnez « ACTIVE » pour maintenir la connexion réseau activée (nécessaire pour le contrôle IP).

Sélectionnez « VEILLE » pour que le matériel réseau soit désactivé afin de réduire la consommation d'énergie.

Configuration du réseau

Cet élément permet à l'utilisateur de configurer l'appareil de manière à rejoindre un réseau existant, ce qui est requis pour la lecture audio en réseau et les mises à jour logicielles via Internet.

Veille automatique

Permet à l'utilisateur de préciser la période d'inactivité après laquelle l'appareil passe automatiquement en veille. Les options sont : 5, 10, 15, et 20 minutes

Lecture automatique de disque

Contrôle si un disque optique (par exemple un CD) est lu automatiquement après son insertion.

- Activé** : La lecture des disques optiques démarre automatiquement.
- Inactif** : La touche de lecture doit être enfoncée pour lancer la lecture d'un disque

Mise à jour du logiciel

Vous pouvez vérifier si des mises à jour du logiciel de votre lecteur sont disponibles en sélectionnant cette option et en appuyant sur **OK** pour mettre « Réseau » en surbrillance, et en appuyant une nouvelle fois sur **OK**.

Un message s'affiche si aucune mise à jour n'est disponible. Sinon, suivez les instructions à l'écran.

Charger les paramètres par défaut

Appuyez sur **OK** avec cet élément en surbrillance pour réinitialiser tous les paramètres aux valeurs par défaut.

Il vous sera demandé de confirmer que vous voulez rétablir les paramètres par défaut. Sélectionnez « annuler » pour quitter ou **▲** pour mettre l'option « oui » en surbrillance et **OK** pour confirmer.

Détails du système

Utilisez les touches de navigation **▲** et **▼** pour parcourir les options.

L'écran Informations système donne des informations sur votre lecteur, telles que l'adresse IP et la version du micrologiciel.

Audio réseau

Permet à l'utilisateur d'activer ou de désactiver la fonctionnalité de rendu UPnP du lecteur. Mettre cette option sur « désactivé » désactive l'audio réseau.

Audio numérique

Permet à l'utilisateur de limiter la fréquence d'échantillonnage de la sortie numérique coaxiale/optique.

Spécifications

FR

Sortie audio analogique		
Conversion numérique à analogique	ESS9038 DAC Delta-Sigma 32 bits/192 kHz	
Rapport signal/bruit (AwtD)	Asymétrique 118 dB, symétrique 122 dB	
Distorsion harmonique (1 kHz)	<0,0008 %	
Réponse en fréquence	10 Hz – 20 kHz ± 0,5 dB	
Niveau de sortie (0 dB)	Asymétrique 2,2 Vrms, symétrique 4,5 Vrms	
Impédance de sortie	Asymétrique 47 Ω, symétrique 600 Ω	
Charge minimale recommandée	5 kΩ	
Gigue RMS	<20 ps	
Entrées numériques		
Taux d'échantillonnage pris en charge	Optique	32 kHz, 44,1 kHz, 48 kHz, 88,2 kHz, 96 kHz
	Coaxial	32 kHz, 44,1 kHz, 48 kHz, 88,2 kHz, 96 kHz, 176,4 kHz, 192 kHz
Profondeur binaire	de 16 bits à 32 bits	
Interfaces numériques		
USB	USB 2.0 haute vitesse (480 Mb/s)	
Ethernet	10/100 Mb/s	
Sans fil	802.11b/g/n	
Généralités		
Tension principale	110-240 V, 50-60 Hz	
Consommation électrique maximale	20W	
Consommation électrique en veille Consommation électrique en veille du réseau	0,4 W (mise en veille automatique après l'heure définie par l'utilisateur - voir page FR-12)	
Dimensions (L x H x P) (y compris les pieds et le bouton de commande)	433x87x283mm	
Poids (net)	5,3kg	
Poids (brut)	7,3kg	
Accessoires fournis	Câble d'alimentation secteur Télécommande 2 piles AAA Antenne Wi-Fi	

Toutes les valeurs techniques sont typiques sauf mention contraire. Arcam améliore continuellement ses produits. Les conceptions et les spécifications peuvent donc faire l'objet de modifications sans préavis. E&OE.

Garantie internationale

Cette garantie vous donne droit à des réparations gratuites de l'appareil, durant les cinq ans à compter de la date d'achat, si l'achat a été fait auprès d'un revendeur Arcam agréé. Le revendeur Arcam est responsable de l'ensemble du service après-vente. Le fabricant ne peut être tenu responsable de défauts provoqués par un accident, une mauvaise utilisation, une utilisation abusive, une usure normale, de la négligence ou des réglages et/ou réparations non autorisés, et n'accepte pas non plus la responsabilité des dommages et pertes encourus durant le transport vers ou à partir de la personne réclamant les réparations sous garantie.

La garantie couvre :

Les pièces (à l'exclusion des disques durs) et les coûts de main-d'œuvre pendant cinq ans à compter de la date d'achat (voir les conditions générales supplémentaires ci-dessous). Après cinq ans, vous devez payer à la fois les pièces et les coûts de main-d'œuvre.

Les disques durs (de tout type) sont couverts par cette garantie pendant deux ans à compter de la date d'achat.

La garantie ne couvre pas en aucun cas le remplacement de la batterie.

La garantie ne couvre en aucun cas les frais de transport.

Réclamations sous garantie

Cet équipement doit être renvoyé dans son emballage d'origine au revendeur auprès duquel il avait été acheté. Il doit être expédié par l'intermédiaire d'un transporteur réputé – **pas par la poste**. Aucune responsabilité ne peut être acceptée durant le transit de l'appareil vers le revendeur ou le distributeur et il est donc conseillé aux clients d'assurer l'appareil contre toute perte ou tout dommage durant le transport.

Pour en savoir plus, veuillez contacter Arcam à l'adresse arcam.support@harman.com.

Des problèmes ?

Si votre revendeur Arcam n'est pas en mesure de répondre à vos questions sur cet appareil ou tout autre appareil Arcam, veuillez vous adresser au service après-vente d'Arcam à l'adresse ci-dessus. Nous ferons de notre mieux pour vous aider.

Enregistrement en ligne

Vous pouvez enregistrer votre produit en ligne à www.arcam.co.uk.

HANDBUCH

DE

ARCAM | HDA

SACD/CD/NETZWERK STREAMING PLAYER

CDS50

Willkommen

Danke und herzlichen Glückwunsch...

...für den Kauf Ihres Arcam-Players CDS50.

Der CDS50 bietet erstklassige Tonqualität von CD, SACD, USB und netzwerkbasierendem Audio. Modernste Delta-Sigma-DACs (Digital-Analog-Wandler) auf dem neuesten Stand der Technik sorgen für audiophile Klangqualität, um **Ihre Musik wahrlich zum Leben zu erwecken**. Der CDS50 akzeptiert auch Eingänge von digitalen Quellen mit einer Auflösung von bis zu 24 Bit / 192 kHz und decodiert diese mit dem High-End ESS SABRE 32-Bit-DAC mit Arcam-Präzisionsfiltern.

Arcam produziert seit über drei Jahrzehnten hochwertige Hi-Fi und Heimkino-Produkte von bemerkenswerter Qualität und der CDS50 ist das neueste in einer langen Reihe von preisgekrönten Geräten. Das Design des CDS50 basiert auf der Erfahrung von Arcam als einer der angesehensten Audio-Firmen Großbritanniens und bietet Ihnen jahrelangen störungsfreien Hörgenuss.

Dieses Handbuch enthält alle Informationen, die Sie zum Installieren, Verbinden und Verwenden Ihres neuen Kaufs benötigen. Die mit diesem Gerät mitgelieferte Fernbedienung wird ebenfalls detailliert beschrieben. Verwenden Sie die Inhaltsangabe auf der nächsten Seite zur Auffindung des Abschnitts, der für Sie von besonderem Interesse ist.

Wir hoffen, dass Ihr Player Ihnen viele Jahre Freude bereiten wird. Im unwahrscheinlichen Fall eines Produktfehlers bzw. wenn Sie Interesse an zusätzlichen Informationen über Arcam Produkte haben, steht Ihnen unser Händlernetz gerne zur Verfügung. Weitere Informationen finden Sie auch auf der Website von Arcam unter www.arcam.co.uk.

Ihr CDS50-Entwicklungsteam

Inhalt

Willkommen

Übersicht

- Gerät aufstellen
- Netzanschluss
- Verbindungskabel

Anschlüsse an der Rückseite

Bedienelemente an der Vorderseite

Audioverbindungen

- Einführung
- Digitale Audioeingänge
- Digitale Audio-Ausgänge
- Analoge Audioausgänge

Andere Verbindungen

- Netzwerk
- USB
- RS232
- IR-Fernbedienung
- Trigger In

DE-2

DE-4

DE-4

DE-4

DE-4

DE-5

DE-6

DE-7

DE-7

DE-7

DE-7

DE-7

DE-7

DE-7

DE-7

DE-7

DE-7

DE-7

Inbetriebnahme

Bevor Sie beginnen...

Einschalten

Spielbare Disks

Unterstützte Medien

Eine Disk abspielen

Aus dem Netzwerk abspielen

Wiedergabe von USB

Bedienelemente

Einstellungsmenü

Technische Daten

Weltweite Garantie

DE-8

DE-8

DE-8

DE-8

DE-8

DE-8

DE-8

DE-8

DE-8

DE-10

DE-11

DE-12

DE

Übersicht



Gerät aufstellen

- Stellen Sie den CDS50 auf eine ebene und feste Oberfläche, und vermeiden Sie direkte Sonneneinstrahlung sowie Hitze- und Feuchtigkeitsquellen.
- Stellen Sie den CDS50 nicht auf einen Leistungverstärker oder eine andere Wärmequelle.
- Stellen Sie den CDS50 nicht in einem geschlossenen Platz, wie z.B. in einem Bücherregal oder einem geschlossenen Schrank auf, es sei denn, es gibt eine gute Belüftung. Der CDS50 wird bei Normalbetrieb warm.
- Stellen Sie keine anderen Komponenten oder Gegenstände auf den CDS50, da dies den Luftstrom um den Kühlkörper herum behindern kann, wodurch der Player heiß wird. (Die oben auf dem Player platzierte Einheit würde ebenfalls heiß werden.)
- Vergewissern Sie sich, dass sich vor dem Fernbedienungsempfänger rechts auf der Frontblende

keine Gegenstände befinden, da dies die Funktion der Fernbedienung beeinträchtigen würde.

- Stellen Sie keinen Plattenspieler auf dieses Gerät. Plattenspieler reagieren sehr empfindlich auf das von Netzteilen erzeugte Rauschen, das als Hintergrundbrummen zu hören ist, wenn sich der Plattenspieler zu dicht am Gerät befindet.
- Die normale Funktion des Geräts kann durch starke elektromagnetische Interferenzen gestört werden. Setzen Sie in diesem Fall einfach das Gerät mit der Ein-/Aus-taste zurück oder stellen Sie es an einen anderen Standort auf.

Netzanschluss

Der CDS50 wird mit einem geformten Netzstecker geliefert, der bereits an der Leitung angebracht ist. Überprüfen Sie, dass das mitgelieferte Kabel mit Ihrem Anschluss kompatibel ist – falls Sie ein neues Netzkabel benötigen, wenden Sie sich bitte an Ihren Arcam-Händler.

Falls Ihre Netzanschlussspannung oder das Netzkabel nicht übereinstimmen, wenden Sie sich sofort an Ihren Arcam-Händler. Stecken Sie das IEC-Steckerende des Netzkabels in die Steckdose auf der Rückseite des CDS50, und stellen Sie sicher, dass es fest eingedrückt ist. Stecken Sie den Stecker des anderen Kabelendes in eine Steckdose und schalten Sie diese ein.

Verbindungskabel

Wir empfehlen den Einsatz hochwertiger abgeschirmter Kabel, die für diese spezielle Anwendung entwickelt wurden. Andere Kabel verfügen über andere Impedanzen, die die Leistung Ihres Systems verringern (verwenden Sie z.B. keine für Video vorgesehenen Kabel zur Übertragung von Audiosignalen). Alle Kabel sollten so kurz wie möglich gehalten werden.

Bei der Verkabelung der Geräte sollten Sie darauf achten, dass das Netzkabel so weit wie möglich von den Audiokabeln entfernt ist. Andernfalls kann es zu unerwünschtem Rauschen in den Audiosignalen kommen.

Anschlüsse an der Rückseite

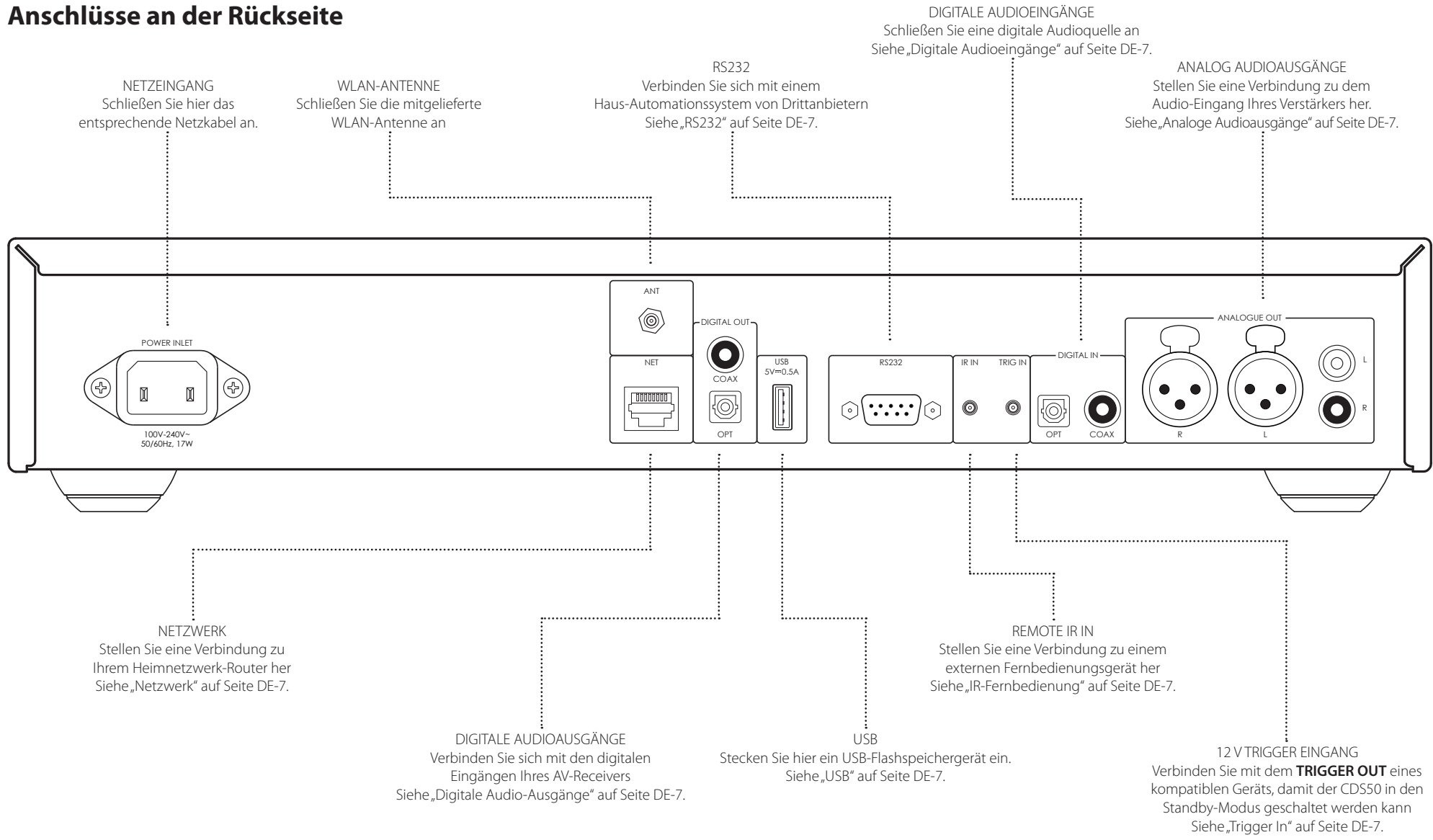

DE

 Bitte lesen Sie die Abschnitte „Gerät aufstellen“, „Netzanschluss“ und „Verbindungskabel“ auf Seite DE-4, bevor Sie Ihren CDS50 Player anschließen!

Bedienelemente an der Vorderseite

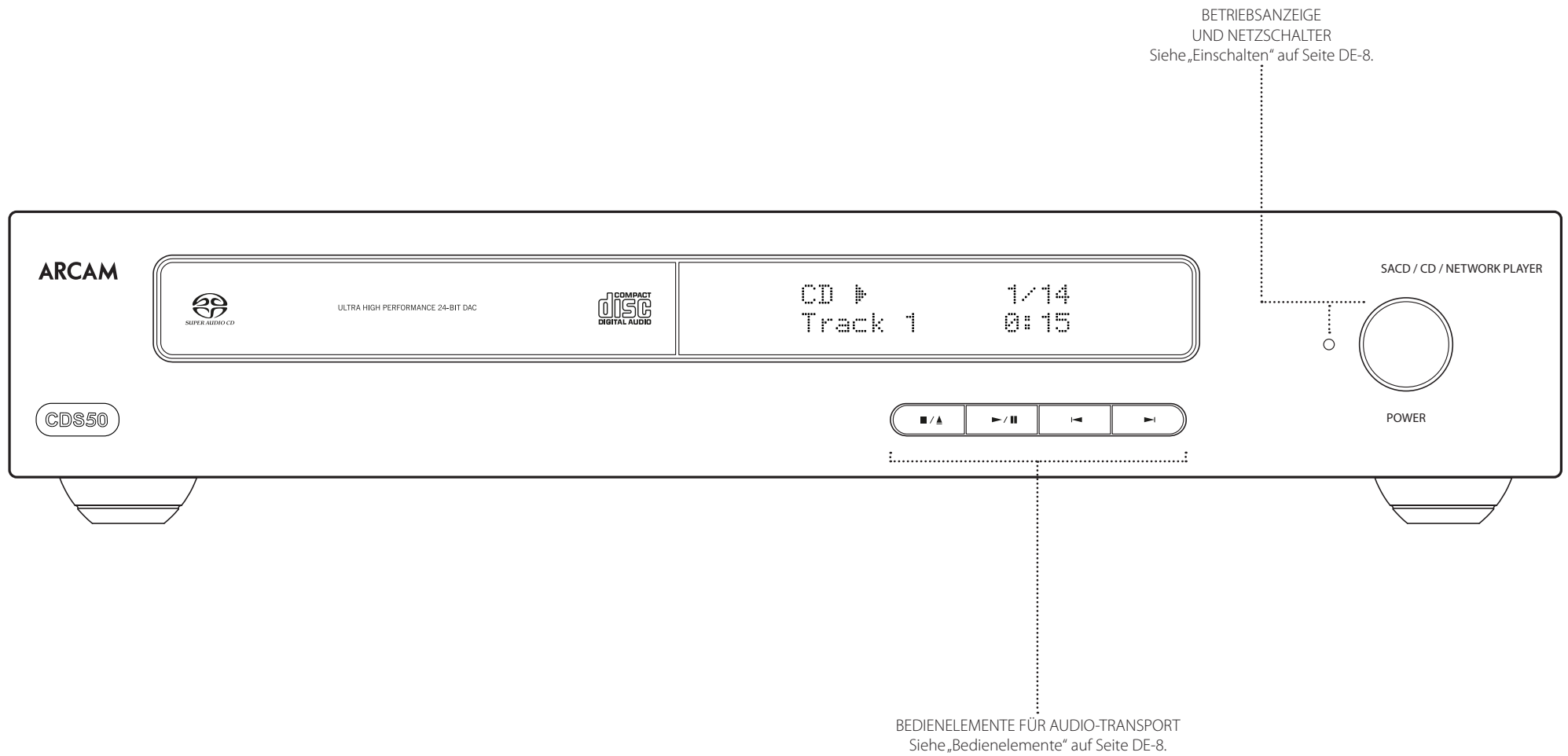

Audioverbindungen

Einführung

Der CDS50 bietet eine Reihe von Alternativen für die Verbindung von Audio. Der zu verwendende Verbindungstyp hängt vom Rest Ihres Systems ab. Wählen Sie den für Ihren Verstärker am besten geeignete aus.

Für die beste Stereo-Klangqualität empfehlen wir den analogen Stereo-Audioausgang an den **CD**-Eingang Ihres Verstärkers anzuschließen, damit die audiophilen Digital-Analog-Schaltungen des CDS50s verwendet werden können.

Digitale Audioeingänge

Der CDS50 verfügt außerdem über einen optischen und einen koaxialen Digitaleingang, falls Sie den CDS50 als Audio-DAC verwenden möchten.

Digitale Audio-Ausgänge

Schließen Sie einen der digitalen Audioausgänge (optisch oder koaxial) an den „**CD/SACD**“ digitalen Eingang Ihres Geräts an, z.B. den Arcam SA10 oder SA20 integrierten Verstärker oder einen Arcam Audio-Video-Empfänger.

HINWEIS: Die CDS50 digitalen Ausgänge bieten nur PCM-Stereo-Ausgang.

Analoge Audioausgänge

Die CDS50 Funktionen sind sowohl symmetrische als auch unsymmetrische Ausgänge.

Verwenden Sie Kabel von geeigneter Länge, und verbinden Sie die linken / rechten Ausgänge mit den linken / rechten Eingängen Ihres Verstärkers.

Andere Verbindungen

Netzwerk

Ein Ethernet-Kabel kann verwendet werden, um den CDS50 mit einem Router zu verbinden oder über Ihr Heimnetzwerk zu betreiben, wodurch die Wiedergabe von Audiodaten ermöglicht wird, die auf Ihrem Computer oder NAS-Gerät gespeichert sind. Wenn Sie ein Ethernet-Kabel anschließen, wird die WLAN-Funktion deaktiviert. Eine drahtlose Verbindung ist auch verfügbar und sie kann über das Einstellungsmenü konfiguriert werden.

Die CDS50-Steuerung kann auch über ein Haus-Automationssystem mit externen Befehlen erfolgen.

Weitere Informationen über die Steuerung finden Sie im Dokument unter www.arcam.co.uk.

USB

Eine USB-A-Buchse dient dazu, um Ihre Flash-Laufwerke oder externe Festplatten mit Audio zu verbinden. Er kann auch zum Aktualisieren der Firmware verwendet werden. Besuchen Sie für die neueste Software sowie weitere Informationen www.arcam.uk.

RS232

Der RS232-Eingang ist für eine optionale Verbindung mit einem Haus-Automationssystem oder mit einem Computer gedacht. Verschiedene Drittanbieter-Systeme bieten eine raffinierte Steuerung all Ihrer Unterhaltungsgeräte. Wenden Sie sich für weitere Informationen an Ihren Händler oder Installateur. Die technischen Einzelheiten des Fernsteuerungsprotokolls sind auf Anfrage bei Arcam unter support@arcam.co.uk erhältlich

IR-Fernbedienung

Der REMOTE-IN-Eingang kann verwendet werden, um RC5-Codes an den CDS50 weiterzuleiten, wenn er an einer Position oder in einem System installiert ist, wo Infrarot nicht verwendet werden kann. Falls dies erforderlich ist, wenden Sie sich bitte an Ihren Händler, um weitere Informationen zu erhalten.

HINWEIS

- Der Eingang für die Fernbedienung erfordert eine 3,5-mm Mono-Buchse mit der Spitze aktiv und dem Schaft geerdet
- Die Fernbedienungssignale müssen in moduliertem RC5-Format (bei 36 kHz) mit einer Spannung zwischen 5 V und 12 V vorliegen.

Dieser Eingang ermöglicht den Anschluss von externen IR-Empfängern, wenn der CDS50 IR-Empfänger an der Vorderseite vollständig oder teilweise blockiert ist. Die Spitze ist das modulierte Signal, während der Schaft geerdet ist.

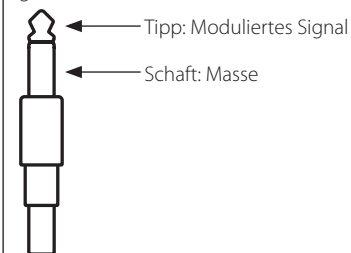

Trigger In

Der 12V TRIGGER-IN-Eingang kann verwendet werden, um den CDS50 in den Standby-Modus und aus dem Standby-Modus zu schalten. Wenn Sie den Trigger-Ausgang Ihres Arcam-Verstärkers (oder eines anderen kompatiblen Geräts) anschließen, wird der CDS50 automatisch aus dem Standby-Modus geschaltet, wenn der Verstärker eingeschaltet wird. Wenn der Verstärker ausgeschaltet wird, kehrt er in den Standby-Modus zurück. Weitere Informationen finden Sie im Handbuch zum Verstärker

DE

Inbetriebnahme

Bevor Sie beginnen...

In diesem Abschnitt wird erläutert, wie Audio-Disks, Netzwerkinhalte, Audiodateien auf USB-Medien und Audiodaten von externen digitalen Quellen wiedergegeben werden. Beachten Sie, dass möglicherweise der Player für Ihr System richtig konfiguriert werden muss, bevor eine optimale Wiedergabe erzielt wird. Die Konfiguration des Players ist in „Einstellungsmenü“ auf Seite DE-10 beschrieben.

Einschalten

Schalten Sie das Gerät mit der Taste **POWER** ein. Die Status-LED leuchtet weiß, wenn das Gerät eingeschaltet ist, und rot, wenn es sich im Standby-Modus befindet. Der Standby-Modus kann mit der Standby-Taste auf der Fernbedienung eingegeben und entweder mit derselben Taste oder mit der **■/▲** Taste auf der Vorderseite beendet werden. Wenn die Taste **POWER** im Standby-Modus gedrückt wird (oder die Stromversorgung unterbrochen wird), befindet sich das Gerät im Standby-Modus, wenn die Stromversorgung wiederhergestellt wird.

HINWEIS: Der Fernbedienungssensor befindet sich auf der rechten Seite des Anzeigefensters. Decken Sie diesen nicht ab, da die Fernbedienung dann nicht funktioniert.

Spielbare Disks

Der CDS50 unterstützt folgende Disk-Typen:



CD-Audio



CD-R



CD-RW



Super Audio CD

Unterstützte Medien

Die Wiedergabe der folgenden Dateiformate wird unterstützt über Disk, USB und Netzwerk:

FLAC	bis zu 24 Bit / 192 kHz
WAV	bis zu 24 Bit / 192 kHz
AAC	bis zu 24 Bit / 96kHz
AIFF	bis zu 24 Bit / 192 kHz
OGG	bis zu 24 Bit / 192 kHz
MP3	bis zu 320 kbps / 48 kHz
WMA	Bis zu 192 kbps / 48 kHz

Eine Disk abspielen

Drücken Sie **■/▲** auf der Vorderseite (oder **▲** auf der Fernbedienung) und legen Sie die Disk mit der Wiedergabeseite nach unten in das Fach ein (einige Disks sind doppelseitig, wobei die mit „Seite A“ beschriftete Seite nach oben zeigen sollte, um die Seite A abzuspielen).

Drücken Sie **■/▲** auf der Vorderseite, um das Fach zu schließen. Die CD wird nach einer Pause von ein paar Sekunden geladen. Sobald die Schublade geschlossen wurde, kann das Laden einer Disk einige Zeit dauern. Wenn die **Disk Autoplay**-Einstellung auf **EIN** gestellt ist (Standardeinstellung), startet die Wiedergabe automatisch. (Einzelheiten zu „Automatische Wiedergabe der Disk“ finden Sie im Abschnitt in „Einstellungsmenü“ auf Seite DE-10).

Bei Disks, die nicht automatisch wiedergegeben werden, drücken Sie die Taste **▶/||** auf dem vorderen Bedienfeld oder drücken Sie **▶** auf der Fernbedienung.

Aus dem Netzwerk abspielen

Stellen Sie sicher, dass der CDS50 mit Ihrem lokalen Netzwerk verbunden ist. Wählen Sie auf dem Startbildschirm die Option **„Medienbrowser“** aus. Eine Liste der verfügbaren Geräte wird angezeigt. Navigieren Sie mit den Tasten **▲ ▼ ◀ ▶** auf der Fernbedienung zu den verfügbaren Bibliotheken.

Die Netzwerk-Musikwiedergabe kann auch über Ihre favorisierte UPnP-Control Point-Anwendung von Ihrem Computer, Smartphone oder mobilen Gerät gesteuert werden.

Geben Sie durch Drücken von **OK** oder **▶** auf einer hervorgehobenen Audiodatei diese wieder. Es werden alle nachfolgenden Tracks im Wiedergabeverzeichnis abgespielt.

Wiedergabe von USB

Verbinden Sie Ihr USB-Gerät mit der USB-Buchse an der Rückseite des CDS50. Nachdem das Gerät erkannt wurde, wählen Sie auf dem Startbildschirm die Option **„Medienbrowser“** aus. Anschließend wählen die Option „USB“ in der Medienliste aus.

Navigieren Sie mit den Tasten **▲ ▼ ◀ ▶** auf der Fernbedienung und starten Sie die Wiedergabe einer markierten Audiodatei mit Drücken von **OK**, **▶** oder **▶**. Es werden alle nachfolgenden Tracks im Wiedergabeverzeichnis abgespielt.

Bedienelemente

Die folgenden Bedienelemente auf der Vorderseite sind während der Audiowiedergabe verfügbar:

STOPPEN/ AUSWERFEN Drücken Sie die Taste **■/▲**, um die Wiedergabe zu stoppen. Drücken Sie die Taste **■/▲** erneut, um das Disk-Fach auszuwerfen

WIEDERGABE/ PAUSE Drücken Sie die Taste **▶/||**, um die Wiedergabe anzuhalten. Um die Wiedergabe fortzusetzen, drücken Sie die Taste **▶/||** erneut

ÜBERSPRINGEN Um Titel zu überspringen, drücken Sie **▶** oder **◀**. Beim Rückwärtsspringen kehrt der erste Tastendruck zum Anfang des aktuellen Tracks zurück. Durch erneutes Drücken der Taste gelangen Sie zum Anfang des vorigen Tracks.

Fernbedienung

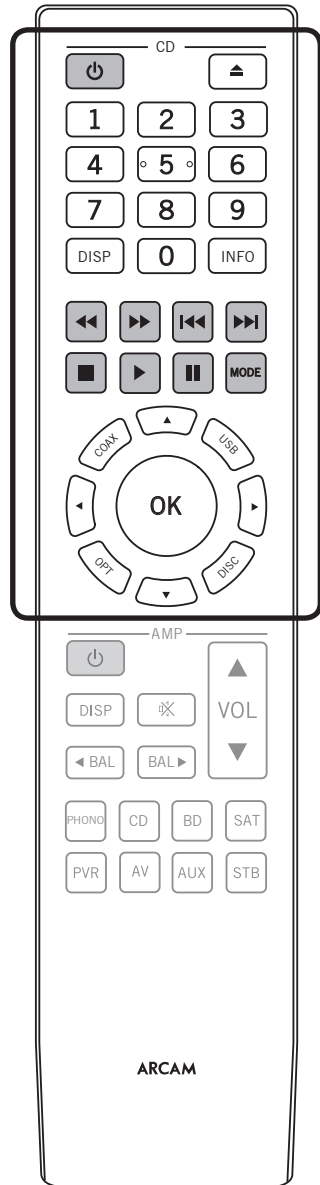

Die Fernbedienung ist für den Einsatz mit dem CDS50-Player und einem integrierten Arcam-Verstärker vorprogrammiert. Die Informationen in diesem Abschnitt gelten nur für den **CD**-Bereich der Fernbedienung.

Achten Sie darauf, dass die zwei mitgelieferten AAA-Batterien eingelegt wurden, bevor Sie die Fernbedienung benutzen.

1. Halten Sie die Vorderseite der Fernbedienung nach unten, drücken Sie auf die Vertiefungen der Batteriefachabdeckung gegen Rutschen und schieben Sie die Abdeckung herunter.

2. Setzen Sie die zwei mitgelieferten „AAA“-Batterien entsprechend den Markierungen „+“ und „-“ im Batteriefach ein.
3. Schieben Sie den Deckel wieder auf das Batteriefach und lassen Sie ihn mit einem Klick einrasten.

Für einen reibungslosen Betrieb muss zwischen der Fernbedienung und der Frontblende des CDS50 eine direkte Sichtverbindung bestehen.

HINWEIS: Die mitgelieferte Fernbedienung unterstützt sowohl den CDS50-Disk-Player als auch einen Arcam-integrierten Verstärker. Der folgende Abschnitt gilt nur für den CD-Bereich der Fernbedienung. Eine Beschreibung der AMPAMP-Sektion der Fernbedienung finden Sie im Benutzerhandbuch des Verstärkers.

	Schalten Sie die CDS50-Stromversorgung zwischen „Standby“ und „Eingeschaltet“ um.
	Disk-Fach Öffnen / Schließen
	Suchen und Spielen Sie den Titel, der der Taste entspricht, die beim Abspielen einer CD gedrückt wurde.
	Blättern Sie durch die Helligkeitsoptionen der Anzeige auf der Frontblende
	Blättern Sie durch die Informationen im unteren linken Bereich der Anzeige auf der Frontblende
	Spulen Sie rückwärts (schneller Rücklauf) mit 4 x normaler Wiedergabegeschwindigkeit

	Spulen Sie vorwärts (schneller Vorlauf) mit 4 x normaler Wiedergabegeschwindigkeit
	Springen Sie zurück zum Anfang des aktuellen / vorherigen Titels
	Springen Sie vorwärts zum Anfang des nächsten Titels
	Wiedergabe beenden
	Inhalt abspielen
	Wiedergabe anhalten
	Blättern Sie durch verschiedene Wiedergabemodi (zufällig, einmal wiederholen, alle wiederholen)

	Eingabeauswahltasten. Wählen Sie den optischen oder koaxial-digitalen Audioeingang, den USB-Medieneingang oder den internen Disk-Player-Eingang
	Navigieren Sie durch die Dateien und Menüs auf der Anzeige. Drücken Sie OK , um die markierte Datei auszuwählen, oder geben Sie die markierte Menüoption ein

Einstellungsmenü

Im Menü Einstellungen können Sie alle Aspekte Ihres CDS50 konfigurieren. Dieser Abschnitt geht durch die Menüpunkte und erklärt ihre Funktionen.

Die einzige Möglichkeit, das Einstellungsmenü anzuzeigen, ist auf der CDS50-Anzeige der Frontblende.

Aufrufen des Einstellungsmenüs

Um auf das **Einstellungsmenü** zuzugreifen, drücken Sie **■**, um die Wiedergabe anzuhalten und warten Sie, bis der CDS50 den Startbildschirm anzeigt. Drücken Sie **↕**, um zum Menüpunkt **Menü-Einstellungen** zu gelangen, und drücken Sie **OK**, um das Menü zu öffnen.

Navigieren in den Menüs

Die CDS50-Menüs können mit den Cursors (Pfeiltasten) auf der Fernbedienung navigiert werden.

1. Verwenden Sie die Tasten **↕** und **↔**, um das aktuelle Menü auf und ab zu navigieren
2. Wenn der gewünschte Hauptabschnitt angezeigt wird, drücken Sie zur Auswahl **OK**
3. Verwenden Sie die Tasten **↕** und **↔**, um die Optionen auf und ab zu navigieren
4. Durch Drücken von **▶** wird eine Einstellung ausgewählt: Verwenden Sie die Tasten **↕** und **↔**, um die Einstellung zu ändern
5. Bestätigen Sie die Einstellung mit **OK**. Kehren Sie zu Schritt 4 zurück, um weitere Einstellungen im aktuellen Abschnitt vorzunehmen
6. Drücken Sie **◀**, um zum vorigen Bildschirm zurückzukehren, wenn Sie einen anderen Bereich zum Einstellen auswählen möchten

Netzwerk-Standby

Dieses Element legt fest, ob Netzwerkfunktionen verfügbar sind, wenn sich CDS50 im Standby-Modus befindet.

Die Auswahl von „ACTIVE“ aktiviert die Netzverbindung (für die IP Steuerung erforderlich).

Die Auswahl von „STANDBY“ ermöglicht das Abschalten der Netzwerkhardware, um die Energieaufnahme zu verringern.

Netzwerk-Setup

Mit diesem Element kann der Benutzer das Gerät so konfigurieren, dass es einem vorhandenen Netzwerk beiträgt, das für die Netzwerk-Audio-Wiedergabe und die Aktualisierung der Internet-Software erforderlich ist.

Automatischer Standby-Modus

Ermöglicht dem Benutzer, den Zeitraum der Inaktivität festzulegen, nach dem das Gerät automatisch in den Standby-Modus wechselt. Die Optionen sind: 5, 10, 15, und 20 Minuten

Automatische Wiedergabe der Disk

Steuert, ob eine optische Disk (z.B. eine CD) automatisch abgespielt wird, nachdem sie eingelegt wurde.

- Ein:** Optische Disks werden automatisch wiedergegeben.
- Aus:** Die Wiedergabe muss gedrückt werden, um eine Disk abzuspielen

Aktualisierung der Firmware

Sie können nach einem Upgrade der Firmware Ihres Players suchen, indem Sie diesen Menüpunkt auswählen und **OK** drücken, um „Netzwerk“ zu markieren, und dann **OK** erneut drücken.

Es erscheint eine Meldung, falls keine neue Firmware verfügbar ist. Andernfalls folgen Sie den Anweisungen auf der Anzeige.

Standardeinstellungen laden

Drücken Sie auf **OK**, wenn dieser Menüpunkt markiert ist, um alle Einstellungen auf die Werkseinstellungen zurückzusetzen.

Sie werden gebeten zu bestätigen, dass Sie die Standardeinstellungen laden möchten. Wählen Sie „Abbrechen“ zum Beenden oder **↕**, um die Option „Ja“ zu markieren, und bestätigen Sie mit **OK**.

System-Informationen

Verwenden Sie die Cursortasten **↕** und **↔**, um durch die Optionen zu blättern.

Das Systeminformationsfeld zeigt Informationen über Ihren Player an, wie zum Beispiel die IP-Adresse und die Firmwareversion

Netzwerk-Audio

Ermöglicht dem Benutzer das Aktivieren oder Deaktivieren der UPnP-Render-Funktion des Players. Einstellen dieser Option schaltet auf „Aus“ deaktiviert Netzwerkaudio.

Digitales Audio

Ermöglicht dem Benutzer, die Abtastrate des Koaxial / optischen Digitalausgangs zu begrenzen.

Technische Daten



Analoge Audioausgänge		
Digital-Analog-Umwandlung	ESS9038 32 bit / 192 kHz Delta-Sigma DAC	
Signal / Rauschverhältnis (AwtD)	118 dB unausgeglichen, 122 dB ausgeglichen	
Harmonische Verzerrung (1 kHz)	< 0,0008 %	
Frequenzgang	10 Hz – 20 kHz ± 0,5 dB	
Ausgangspegel (0 dB)	2,2 Vrms unsymmetrisch, 4,5 Vrms ausgeglichen	
Ausgangsimpedanz	47 Ω unsymmetrisch, 600 Ω symmetrisch	
Empfohlene Mindestlast	5 kΩ	
RMS Jitter	< 20 ps	
Digitale Eingänge		
Unterstützte Abtastraten	Optisch	32 kHz, 44,1 kHz, 48 kHz, 88,2 kHz, 96 kHz
	Koaxial	32 kHz, 44,1 kHz, 48 kHz, 88,2 kHz, 96 kHz, 176,4 kHz, 192 kHz
Bit-Tiefe	16 Bit bis 32 Bit	
Digitale Schnittstellen		
USB	USB 2.0 High Speed (480 Mbit/s)	
Ethernet	10 / 100 Mbit/s	
Drahtlos	802.11 b/g/n	
Allgemein		
Netzspannung	110 – 240 V, 50 – 60 Hz	
Maximale Leistungsaufnahme	20 W	
Standby-Stromverbrauch Netzwerk-Standby-Stromverbrauch	0,4 W (automatischer Standby-Modus nach einer vom Benutzer eingestellten Zeit - siehe Seite DE-10)	
Abmessungen (B x H x T) (einschließlich Füße und Bedienknopf)	433 x 87 x 283 mm	
Gewicht (netto)	5,3 kg	
Gewicht (brutto)	7,3kg	
Mitgeliefertes Zubehör	Netzkabel Fernbedienung 2 x AAA-Batterien WLAN-Antenne	

Alle angegebenen Werte sind typisch, sofern nicht anders angegeben. Arcam bemüht sich um ständige Produktverbesserung. Das Design und die technischen Daten können sich deshalb ohne weitere Ankündigung ändern. Fehler und Auslassungen vorbehalten

Weltweite Garantie

Sie sind berechtigt, das Gerät während der ersten fünf Jahre nach Kaufdatum bei einem autorisierten Arcam-Fachhändler kostenlos reparieren zu lassen, unter der Voraussetzung, dass es ursprünglich bei einem Arcam-Händler erworben wurde. Der Arcam-Fachhändler führt den Kundenservice nach Vertragsschluss durch. Der Hersteller übernimmt keine Verantwortung für Schäden, die durch Unfall, falsche Nutzung, Verschleiß, Vernachlässigung oder unzulässige Veränderungen bzw. Reparaturen entstehen. Außerdem wird keinerlei Verantwortung für Schäden oder Verlust des Gerätes während des Transports zum oder vom Garantienehmer übernommen.

Die Garantie umfasst:

Teile (ausgenommen Laufwerke) und Arbeitskosten für fünf Jahre ab Kaufdatum (siehe unten für zusätzliche Bedingungen). Nach fünf Jahren müssen Sie sowohl Teile als auch Arbeitskosten bezahlen.

Laufwerke (jeder Art) unterliegen dieser Garantie für zwei Jahre ab Kaufdatum.

Die Garantie deckt zu keinem Zeitpunkt den Austausch von Batterien/Akkus ab.

Versandkosten werden nicht übernommen.

Inanspruchnahme der Garantie

Das Gerät sollte in der Originalverpackung an den Händler zurückgegeben werden, bei dem es erworben wurde. Der Versand muss frei Haus durch einen angesehenen Kurier erfolgen – **nicht mit der Post**. Da keine Verantwortung für Schäden oder Verlust während des Transports zum Händler oder Distributor übernommen wird, sollten Sie das Gerät entsprechend versichern.

Weitere Informationen erhalten Sie von Arcam unter arcam.support@harman.com.

Probleme?

Kann Ihr Arcam-Händler Fragen zu diesem oder einem anderen Arcam-Produkt nicht beantworten, wenden Sie sich an den Arcam-Kundendienst, und wir versuchen unser Möglichstes, um Ihnen zu helfen.

Online-Registrierung

Sie können Ihr Produkt online auf www.arcam.co.uk registrieren.

HANDLEIDING

ARCAM | HDA

SACD-/CD-/STREAMING NETWERKSPELERS

CDS50

NL

Welkom

Bedankt en gefeliciteerd...

...voor de aankoop van uw Arcam CDS50-speler.

De CDS50 biedt toonaangevende geluidskwaliteit van CD, SACD, USB en netwerk-gebaseerde audio. De hoogwaardige, moderne Delta-Sigma DAC's (digitaal-analoogomzeters) biedt de geluidsliefhebbers een geluidskwaliteit die de muziek **echt tot leven brengt**. De CDS50 accepteert ook invoer van digitale bronnen met een resolutie tot 24-bit/192 kHz en decodeert deze met behulp van de hoogwaardige ESS SABRE 32-bit DAC met Arcam-precisiefilters.

Arcam produceert al meer dan drie decennia gespecialiseerde hifi- en thuisbioscoopproducten van opmerkelijk hoge kwaliteit en de CDS50 is nieuwste in een lange lijn van bekroonde apparatuur. Het design van de CDS50 is gebaseerd op alle ervaringen van Arcam als een van de meest gerespecteerde audiobedrijven in het Verenigd Koninkrijk en is gebouwd om u jarenlang probleemloos luisterplezier te bieden.

Deze handleiding is ontworpen om u alle informatie te geven die u nodig hebt om uw nieuwe aankoop te installeren, aan te sluiten en te gebruiken. De met dit apparaat meegeleverde afstandsbediening wordt hierin ook beschreven. Gebruik de inhoudsopgave op de volgende pagina om de gewenste paragraaf te vinden.

We hopen dat u jarenlang plezier zult beleven van uw speler. In het onwaarschijnlijke geval dat het systeem defect raakt of indien u meer informatie wilt ontvangen over producten van Arcam, dan zijn de dealers van ons netwerk u graag van dienst. U kunt ook meer informatie vinden op de website van Arcam www.arcam.co.uk.

Uw CDS50 ontwikkelingsteam

Inhoudsopgave

Welkom

NL-2

Overzicht

NL-4

Het apparaat plaatsen

NL-4

Voeding

NL-4

Aansluitkabels

NL-4

Aansluitingen achterpaneel

NL-5

Bedieningen voorpaneel

NL-6

Audio-aansluitingen

NL-7

Inleiding

NL-7

Digitale audio-ingangen

NL-7

Digitale audio-uitgangen

NL-7

Analoge audio-uitgangen

NL-7

Andere aansluitingen

NL-7

Netwerk

NL-7

USB

NL-7

RS232

NL-7

Bediening IR-afstandsbediening

NL-7

Activeren In

NL-7

Gebruik

NL-8

Voordat u aan de slag gaat...

NL-8

Inschakelen

NL-8

Af speelbare schijven

NL-8

Ondersteunde media

NL-8

Een schijf afspelen

NL-8

Afspelen vanaf het netwerk

NL-8

Afspelen van USB

NL-8

Overdrachtstoetsen

NL-8

Instellingenmenu

NL-10

Specificaties

NL-11

Wereldwijde garantie

NL-12

NL

Overzicht



Het apparaat plaatsen

- Plaats de CDS50 op een vlak, stevig oppervlak, en uit de buurt van direct zonlicht en warmtebronnen of vocht.
- Plaats de CDS50 niet bovenop een eindversterker of andere hittebron.
- Plaats de CDS50 niet in een afgesloten ruimte zoals een boekenkast of gesloten kast, tenzij er goede ventilatie is. De CDS50 is ontworpen om warm te worden tijdens normaal gebruik.
- Plaats geen ander component of voorwerp bovenop de CDS50, omdat de luchtstroom rondom de warmteafvoer hierdoor kan worden belemmerd, waardoor de speler heet wordt. (Het apparaat bovenop de speler kan ook heet worden.)
- Zorg ervoor dat de ontvanger van de afstandsbediening aan de rechterkant van de display op het voorpaneel onbelemmerd is, anders zal dit het gebruik van de afstandsbediening aantasten.

Voeding

- Plaats geen platenspeler op dit apparaat. Platenspelers zijn zeer gevoelig voor het geluid dat wordt geproduceerd door apparaten die op het lichtnet zijn aangesloten en dit vertaalt zich in achtergrondgeruis als de platenspeler te dichtbij staat.
- De normale functie van het apparaat kan worden verstoord door krachtige, elektromagnetische interferentie. Mocht dit het geval zijn, dan hoeft u het apparaat slechts terug te stellen met de aan/uittoets of deze naar een andere plek te verplaatsen.

De CDS50 wordt geleverd met een gegoten stekker die al op het netsnoer is bevestigd. Controleer of de stekker in uw stopcontact past – indien u een andere stekker nodig hebt, dient u met uw Arcam-dealer contact op te nemen.

Neem onmiddellijk contact op met uw Arcam-dealer als de voedingsspanning of netstekker bij u afwijkt. Steek de apparaatstekker (IEC) van de kabel in de voedingsaansluiting aan de achterkant van de CDS50, en zorg ervoor dat deze stevig is ingedrukt. Steek het andere uiteinde van de kabel in uw stopcontact en schakel het stopcontact in.

Aansluitkabels

Wij raden u aan om afgeschermd kabels van hoge kwaliteit te gebruiken die speciaal voor dit doel ontwikkeld zijn. Andere kabels hebben andere impedantie-eigenschappen die de prestaties van uw systeem zullen verminderen (gebruik bijvoorbeeld geen videokabels om audiosignalen door te geven). Alle kabels moeten zo kort mogelijk gehouden worden.

Het is een goede gewoonte om ervoor te zorgen dat u bij het installeren van uw apparatuur het netsnoer zo ver mogelijk van uw audiokabels verwijderd houdt. Dit kan namelijk ongewenst geruis in de audiosignalen tot gevolg hebben.

Aansluitingen achterpaneel

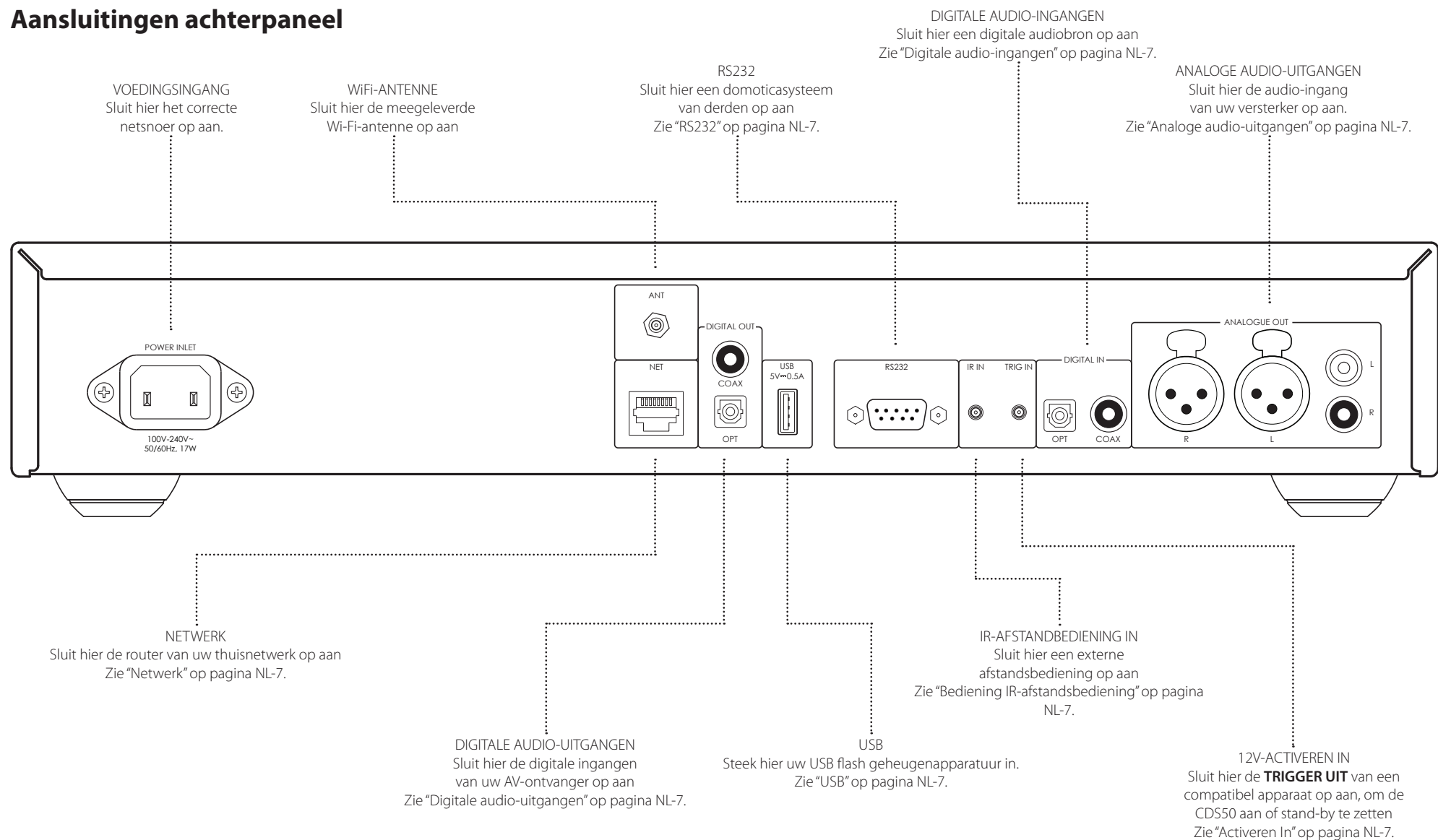

 Lees de paragrafen "Het apparaat plaatsen", "Voeding" en "Aansluitkabels" op pagina NL-4 voordat u uw CDS50-speler aansluit!

Bedieningen voorpaneel

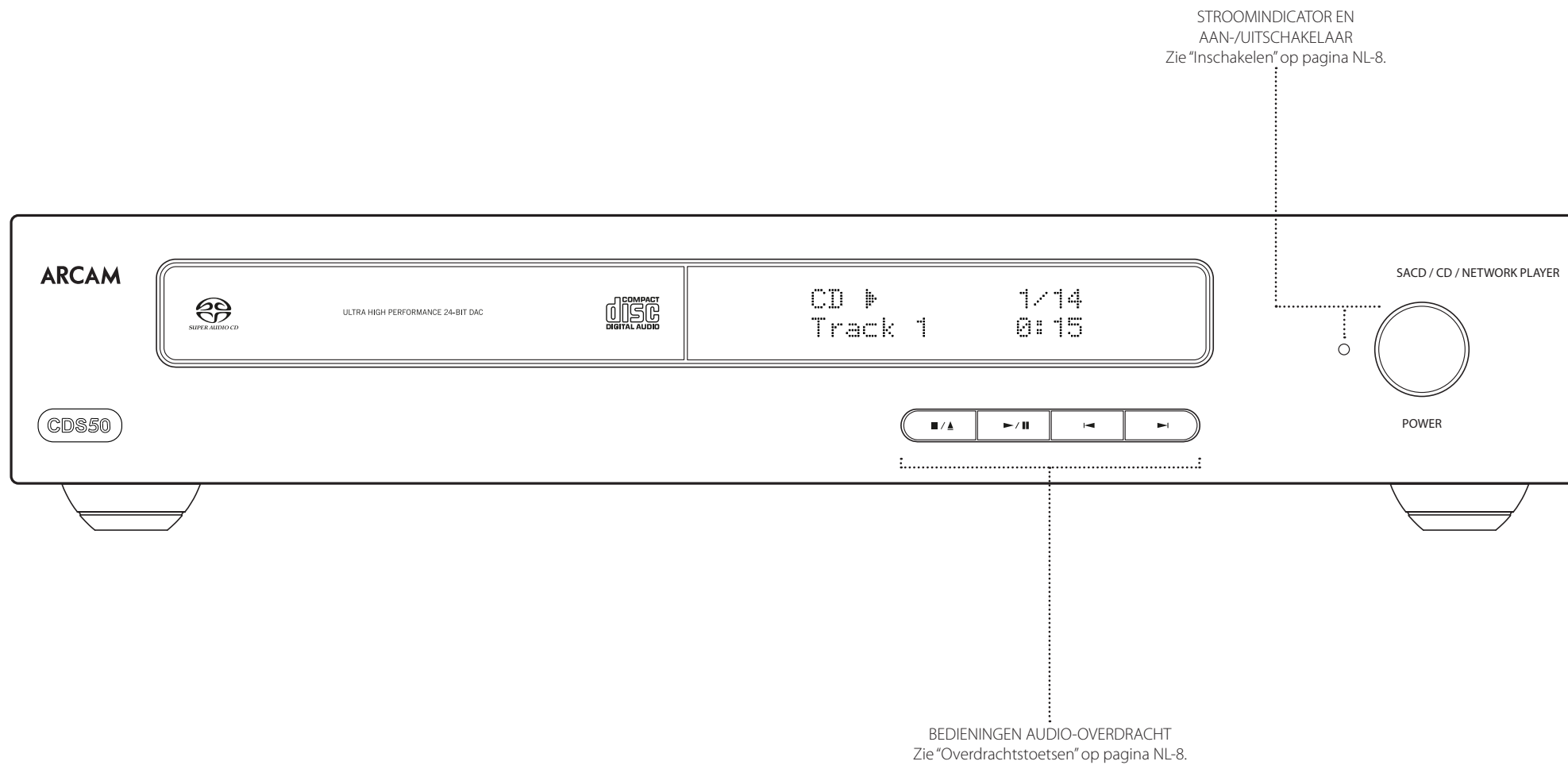

Audio-aansluitingen

Inleiding

De CDS50 heeft een aantal alternatieven voor het aansluiten van audio. Het type aansluiting dat moet worden gebruikt is afhankelijk van de rest van uw systeem. Kies het meest geschikte voor uw versterker.

Voor de beste stereo-geluidskwaliteit raden wij u aan om de stereo analoge audio-uitgang aan te sluiten op de **CD**-ingang van uw versterker, zodat de audiofiele digitale naar analoge circuits van de CDS50 kunnen worden gebruikt.

Digitale audio-ingangen

De CDS50 heeft ook een optische en een coaxiale digitale ingang, mocht u de CDS50 als een audio-DAC willen gebruiken.

Digitale audio-uitgangen

Sluit een van de digitale audio-uitgangen (optisch of coaxiaal) aan op de digitale ingang "**CD/SACD**" van uw apparaat, zoals de geïntegreerde versterker Arcam SA10 of SA20 of een Arcam audio-video-ontvanger.

OPMERKING: De digitale uitgangen van de CDS50 beschikken alleen over een PCM-stereo-uitgang.

Analoge audio-uitgangen

De CDS50 heeft zowel gebalanceerde als ongebalanceerde uitgangen.

Gebruik kabels van geschikte lengte om de linker/rechter uitgangen respectievelijk op de linker/rechter ingangen van uw versterker aan te sluiten.

Andere aansluitingen

Netwerk

Een Ethernet-kabel kan worden gebruikt om de CDS50 op een router of switch van uw thuisnetwerk aan te sluiten, zodat u audio kunt afspelen die is opgeslagen op uw computer of NAS-apparaat. Als u een Ethernet-kabel aansluit, wordt de draadloze functie uitgeschakeld. U kunt ook een draadloze verbinding tot stand brengen door deze in het instellingenmenu te configureren.

De CDS50 kan ook worden bediend door een domoticsysteem, met behulp van externe commando's.

Raadpleeg voor meer informatie de bedieningshandleiding die te vinden is op www.arcam.co.uk.

USB

Een USB type A-aansluiting, die wordt gebruikt om uw stick of externe harde schijven met audio aan te sluiten. Ook bruikbaar voor software-upgrades. Ga naar www.arcam.co.uk voor de nieuwste software en meer informatie.

RS232

De RS232-ingang is bedoeld voor optionele aansluiting op een domoticsysteem of een computer. Er zijn verscheidene systemen van derden verkrijgbaar die geavanceerde bediening verstrekken van al uw entertainmentapparatuur. Neem contact op met uw dealer of installateur voor meer informatie. De technische details van het afstandsbedieningprotocol zijn verkrijgbaar op verzoek, door contact op te nemen met Arcam via support@arcam.co.uk.

Bediening IR-afstandsbediening

De ingang REMOTE IN kan worden gebruikt om RC5-codes door te geven aan de CDS50 als deze geïnstalleerd is in een positie of systeem waar infrarood niet kan worden gebruikt. Neem als dit nodig is contact op met uw dealer voor meer informatie.

OPMERKING

- Voor de afstandsbediening is een 3,5 mm mono jackplug nodig met actieve punt en geaarde huls.
- De signalen van de afstandsbediening moeten in een RC5-formaat (bij 36 kHz) gemoduleerd zijn, met een spanningsniveau tussen de 5 V en 12 V.

Deze ingang maakt de aansluiting van externe IR-ontvangers mogelijk, wanneer de IR-ontvanger volledig of gedeeltelijk wordt geblokkeerd door de voorpaneel van de CDS50. De punt is het gemoduleerde signaal, terwijl de huls de aarding is.

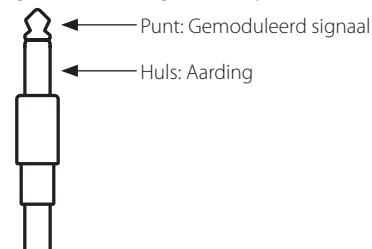

Activeren In

De ingang 12V TRIGGER IN kan worden gebruikt om de CDS50 aan of stand-by te zetten. Door de triggeruitgang van uw Arcam-versterker (of een ander compatibel apparaat) aan te sluiten, zal de CDS50 automatisch uit stand-by gaan wanneer de versterker wordt aangezet, en weer terugkeren naar stand-by wanneer de versterker wordt uitgezet. Voor meer informatie dient u de handleiding van uw versterker te raadplegen.

Gebruik

Voordat u aan de slag gaat...

In dit gedeelte wordt uitgelegd hoe u audioschijven, netwerkinhoud, audiobestanden opgeslagen op een USB-medium en audio van externe digitale bronnen kunt afspelen. Let erop dat het misschien nodig is om uw speler correct te configureren voor uw systeem, voordat er optimaal - of zelfs ook maar iets - afgespeeld kan worden. De configuratie van de speler wordt beschreven in de "Instellingenmenu" op pagina NL-10.

Inschakelen

Druk op de toets **POWER** om het apparaat in te schakelen. De statusled brandt wit wanneer het apparaat wordt aangezet en rood wanneer deze in de standby-modus staat. De stand-by-modus kan worden geopend met de stand-by-toets op de afstandsbediening en kan worden afgesloten met dezelfde toets of met de toets **■/▲** op het voorpaneel. Als de **POWER**-toets wordt ingedrukt (of als de stroom uitvalt) terwijl het apparaat in de stand-by-modus staat, zal het opnieuw in de stand-by-modus schakelen wanneer er weer stroom is.

Opmerking: De afstandsbedieningssensor bevindt zich aan de rechterkant van het weergavevenster. Blokkeer de sensor niet, want dan zal de afstandsbediening niet werken.

Af speelbare schijven

De CDS50 ondersteunt de volgende soorten schijven:



CD-Audio



CD-R



CD-RW



Super Audio-CD

Ondersteunde media

Het afspelen van de volgende bestandsformaten wordt via schijf, USB en netwerk ondersteund:

FLAC	tot 24 bit/192 kHz
WAV	tot 24 bit/192 kHz
AAC	tot 24 bit/96kHz
AIFF	tot 24 bit/192 kHz
OGG	tot 24 bit/192 kHz
MP3	tot 320 kbps/48 kHz
WMA	tot 192 kbps/48 kHz

Een schijf afspelen

Druk op **■/▲** op het voorpaneel (of **▲** op de afstandsbediening) en plaats de schijf in de lade, met de afspelijde naar beneden gericht (sommige schijven zijn dubbelzijdig, in dat geval moet de zijde met het label 'kant A' naar boven gericht zijn om kant A af te spelen).

Druk op **■/▲** op het voorpaneel om de lade te sluiten. De schijf zal na een pauze van een paar seconden geladen worden. Als de lade eenmaal gesloten is, kan het nog even duren voordat de schijf wordt geladen. Wanneer de instelling '**Schijf automatisch afspelen**' is ingesteld op **AAN** (de standaardinstelling), dan start het afspelen automatisch. (Raadpleeg voor meer informatie het gedeelte "Schijf automatisch afspelen" in de "Instellingenmenu" op pagina NL-10).

Druk voor schijven die niet automatisch worden afgespeeld op **▶/||** op het voorpaneel of op **▶** op de afstandsbediening.

Afspelen vanaf het netwerk

Zorg ervoor dat de CDS50 is verbonden met uw lokale netwerk. Selecteer '**Media Browser**' op het homescherm om een browserlijst te openen met beschikbare apparaten. Navigeer door de beschikbare bibliotheken met de toetsen **▲** **▼** **◀** **▶** op de afstandsbediening.

Het afspelen van muziek van uw netwerk kan ook worden bediend via uw computer, telefoon of mobiel apparaat door de gewenste UpnP bedieningsapplicatie te gebruiken.

Druk op **OK** of **▶** op een gemarkeerd audiobestand om het af te spelen bestand te openen. Alle daaropvolgende tracks in de afspeelfolder zullen vervolgens achtereenvolgens worden afgespeeld.

Afspelen van USB

Sluit uw USB-apparaat aan op de USB-poort aan de achterkant van de CDS50. Nadat het apparaat is geïdentificeerd, selecteert u '**Media Browser**' op het homescherm en kiest u vervolgens de optie 'USB' in de medialijst.

Navigeer de richtingen met behulp van de toetsen **▲** **▼** **◀** **▶** op de afstandsbediening en begin met het afspelen van een gemarkeerd audiobestand door te drukken op **OK**, **▶** of **▶**. Alle daaropvolgende tracks in de afspeelfolder zullen achtereenvolgens worden afgespeeld.

Overdrachtstoetsen

De volgende bedieningen op het voorpaneel zijn beschikbaar tijdens het afspelen van audio:

STOP/UITWERPEN Druk op de toets **■/▲** om het afspelen te stoppen. Druk nogmaals op de toets **■/▲** om de CD-lade te openen.

AFSPELEN/PAUZE Druk op de toets **▶/||** om het afspelen te pauzeren. Om te hervatten drukt u nogmaals op de toets **▶/||**

OVERSLAAN Om tracks over te slaan drukt u op **▶** of **◀**. Wanneer u een vorige track wilt selecteren, gaat u naar het begin van de huidige track wanneer u de eerste keer op de toets drukt. Door normaal op de toets te drukken, gaat u naar het begin van de vorige track.

Afstandsbediening

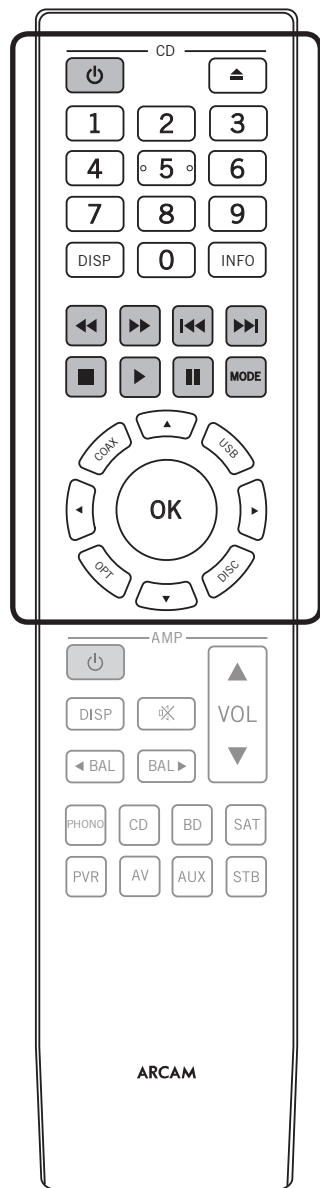

De afstandsbediening is voorgeprogrammeerd voor gebruik met de CDS50-speler en ook met een Arcam geïntegreerde versterker. De informatie in dit gedeelte is alleen van toepassing op het gedeelte **CD** van de afstandsbediening.

Zorg ervoor dat de twee AAA batterijen (inbegrepen) zijn geplaatst voordat u de afstandsbediening probeert te gebruiken.

1. Houd de afstandsbediening ondersteboven, druk op de antislipinkepingen van het klepje van de batterijhouder en schuif het klepje eraf.

2. Plaats twee type AAA batterijen (inbegrepen). Zorg ervoor dat de batterijen in de juiste richting worden geplaatst, volgens de markeringen '+' en '-' in het batterijvak
3. Schuif het klepje van het batterijvak terug en vergrendel het met een klik.

De afstandsbediening vereist een onbelemmerd zicht op het voorpaneel van de CDS50 om een betrouwbare werking te kunnen garanderen.

Opmerking: De meegeleverde afstandsbediening is ontworpen om zowel de CDS50 cd-speler als een geïntegreerde Arcam-versterker te ondersteunen. Het gedeelte hieronder is alleen van toepassing op het gedeelte CD van de afstandsbediening. Raadpleeg de gebruikershandleiding van de versterker voor een beschrijving van de AMP-gedeelte van de afstandsbediening.

	Schakel de CDS50 tussen stand-by en aan.
	De cd-lade openen/sluiten
	Zoekt tijdens het afspelen van een cd het overeenkomstige nummer op en speelt dit af.
	Doorloopt de helderheidsopties van de display op het voorpaneel
	Doorloopt de informatie die linksonder op de display op het voorpaneel wordt weergegeven
	Zoekt terug (terugspoelen) bij 4x normale afspeelsnelheid
	Zoekt vooruit (vooruitspoelen) bij 4x normale afspeelsnelheid

	Gaat terug naar het begin van de huidige/vorige track
	Gaat vooruit naar het begin van de volgende track
	Stop afspelen
	Inhoud afspelen
	Afspelen pauzeren
	Doorloopt verschillende afspeelmodi (willekeurig, één herhalen, alles herhalen)

	Selectieknoppen invoer. Selecteer invoer van de optische of coaxiale digitale audio, USB-media of de interne cd-speler
	Navigeer door de bestanden en menu's op het display. Druk op OK om het gemarkeerde bestand te selecteren of de gemarkeerde menuoptie te openen

Instellingenmenu

In het menu Instellingen kunt u alle aspecten van uw CDS50 configureren. De volgende paragraaf beschrijft alle menuonderwerpen en hun functies.

De enige manier om het Instellingenmenu te bekijken is via de display op het voorpaneel van de CDS50.

Toegang tot de instellingenmenu's

Om toegang te krijgen tot de **Instellingenmenu** drukt u op **■** om het afspelen te stoppen en wacht u totdat de CDS50 het homescherm toont. Druk op  om naar beneden te gaan naar het **Instellingenmenu** en druk op **OK** om te openen.

Door de menu's navigeren

Met behulp van de cursortoetsen (pijl-tjes) op de afstandsbediening kan door de menu's van de CDS50 worden genavigeerd.

1. Gebruik de toetsen  en  om omhoog en omlaag door het huidige menu te navigeren
2. Wanneer de gewenste hoofdsectie wordt weergegeven, kunt u op **OK** drukken om deze te openen.
3. Gebruik de toetsen  en  om omhoog en omlaag door de opties te navigeren
4. Door te drukken op  wordt een instelling geselecteerd: gebruik de toetsen  en  om de instellingen te wijzigen
5. Druk op **OK** om de instelling te bevestigen. Ga terug naar stap 4 om andere instellingen in de huidige sectie aan te passen
6. Druk op  om terug te keren naar het vorige scherm als u een andere sectie wilt kiezen om aan te passen.

Netwerk stand-by

Dit item bepaalt of netwerkfuncties beschikbaar zijn wanneer de CDS50 in stand-by staat.

Selecteer "ACTIEF" om de netwerkverbinding in stand te blijven houden (vereist voor IP-bediening).

Selecteer "STAND-BY" om de netwerkhardware uit te laten schakelen en stroomverbruik te besparen.

Netwerkinstelling

Met dit item kan de gebruiker het apparaat configureren om aan te melden bij een bestaand netwerk, vereist voor het afspelen van netwerkaudio en voor software-updates via internet.

Automatisch stand-by

Hiermee kan de gebruiker de periode van inactiviteit opgeven waarna het apparaat automatisch in stand-by gaat. De opties zijn: 5, 10, 15, en 20 minuten

Schijf automatisch afspelen

Hiermee wordt bepaald of een optische schijf (bijvoorbeeld een cd) automatisch moet afspelen nadat deze is geplaatst.

- Aan:** Optische schijven worden automatisch afgespeeld.
- Uit:** Afspelen moet worden ingedrukt om een schijf af te spelen

Update van firmware

U kunt controleren of er een upgrade is voor de firmware van uw speler door dit menu-item te selecteren en op **OK** te drukken om 'Netwerk' te markeren, druk vervolgens nogmaals op **OK**.

Er verschijnt een melding als er geen nieuwe firmware beschikbaar is, volg anders de instructies op de display.

Standaardinstellingen laden

Druk op **OK** met dit item gemarkeerd om alle instellingen terug te zetten naar de standaardinstellingen.

U wordt gevraagd om het laden van de standaardinstellingen te bevestigen. Selecteer "annuleren" om te sluiten of  om de optie "Ja" te markeren en **OK** om te bevestigen.

Systeeminformatie

Gebruik de cursortoetsen  en  om door de opties te bladeren.

Het paneel met systeeminformatie toont informatie over uw speler zoals het IP-adres en de firmwareversie

Netwerkaudio

Hiermee kan de gebruiker de UPnP-weergavemogelijkheid van de speler in- of uitschakelen. Stel deze optie in op 'uit' om netwerkaudio te deactiveren.

Digitale audio

Hiermee kan de gebruiker de samplesnelheid van de coax/optische digitale uitgang begrenzen.

Specificaties

Analoge Audio-uitgang		
Omschakelen van digitaal na analoog	ESS9038 32-bit/192 kHz Delta-Sigma DAC	
Signaal/Ruisverhouding (AwtD)	118 dB ongebalanceerd, 122 db gebalanceerd	
Harmonische vervorming (1 kHz)	<0,0008%	
Frequentiebereik	10 Hz – 20 kHz ± 0,5 dB	
Uitgangsniveau (0 dB)	2,2 Vrms ongebalanceerd, 4,5 Vrms gebalanceerd	
Uitgangsimpedantie	47 Ω ongebalanceerd, 600 Ω gebalanceerd	
Minimale aanbevolen belasting	5 kΩ	
RMS-jitter	< 20 p/sec	
Digitale ingangen		
Ondersteunde samplesnelheden	Optisch	32 kHz, 44,1 kHz, 48 kHz, 88,2 kHz, 96 kHz
	Coaxiaal	32 kHz, 44,1 kHz, 48 kHz, 88,2 kHz, 96 kHz, 176,4 kHz, 192 kHz
Bitdiepte	16-bit – 32-bit	
Digitale interfaces		
USB	USB 2.0 hoge snelheid (480 Mbps)	
Ethernet	10/100 Mbps	
Draadloos	802.11b/g/n	
Algemeen		
Netspanning	110–240 V, 50–60 Hz	
Maximaal stroomverbruik	20W	
Stroomverbruik in stand-by Stroomverbruik van netwerkstand-by	0.4W (automatisch stand-by na ingestelde tijd door gebruiker - zie pagina NL-10)	
Afmetingen (B x H x D) (inclusief voetjes en bedieningstoets)	433 x 87 x 283 mm	
Gewicht (netto)	5,3kg	
Gewicht (bruto)	7,3kg	
Meegeleverde accessoires	Netvoedingskabels Afstandsbediening 2 x AAA batterijen Wi-Fi-antenne	

De waarden van alle specificaties zijn typisch, tenzij anders vermeld. Arcam hanteert een beleid voor onafgebroken verbetering van haar producten. Dit betekent dat ontwerpen en specificaties zonder voorafgaande kennisgeving kunnen worden veranderd. Fouten en weglatingen uitgesloten.

Wereldwijde garantie

Dit geeft u het recht om het apparaat kosteloos te laten repareren, tijdens de eerste vijf jaar vanaf de aankoopdatum, onder voorbehoud dat het oorspronkelijk bij een officiële Arcam-dealer is gekocht. De Arcam-dealer is verantwoordelijk voor alle naverkoopservice. De fabrikant kan niet aansprakelijk worden gesteld voor gebreken als gevolg van ongeval, verkeerd gebruik, misbruik, slijtage, verwaarlozing of door ongeoorloofde aanpassing en/of reparatie, noch kan de fabrikant aansprakelijk worden gesteld voor schade of verlies ontstaan tijdens het transport van of naar de persoon die een garantieclaim indient.

De garantie dekt:

Onderdelen (exclusief diskdrives) en arbeidskosten voor 5 jaar vanaf de aankoopdatum (zie hieronder voor meer algemene voorwaarden). U moet na vijf jaar voor zowel onderdelen als arbeidskosten betalen.

De garantie dekt diskdrives (van elke soort) voor twee jaar vanaf de aankoopdatum.

De garantie dekt op geen enkel moment batterijvervangingen.

De garantie dekt op geen enkel moment transportkosten.

Garantieclaims

Deze apparatuur moet worden verpakt in de originele verpakking en naar de dealer worden geretourneerd van wie het werd gekocht. Het moet franco vervoer via een gerenommeerde vervoerder worden toegezonden – **niet per post**. Er kan tijdens transport naar de dealer of distributeur geen verantwoordelijkheid voor het apparaat worden aanvaard en klanten worden daarom geadviseerd om het apparaat te verzekeren tegen verlies of beschadiging tijdens transport.

Neem voor meer informatie contact op met Arcam via arcam.support@harman.com.

Problemen?

Als uw Arcam-dealer geen enkele vraag met betrekking tot dit of enig ander Arcam-product kan beantwoorden, neem contact op met Arcam Customer Support op het hierboven vermelde adres en we zullen ons best doen om u te helpen.

Online registratie

U kunt uw product online registreren op www.arcam.co.uk.

MANUAL

ARCAM | HDA

REPRODUCTOR DE SACD/CD/STREAMING DE RED

CDS50

ES

Bienvenido

Gracias y felicitaciones...

...por comprar su reproductor ArcamCDS50.

El CDS50 ofrece calidad de sonido líder en su clase de CD, SACD, USB y audio basado en la red. Los DAC (Convertidores digitales/análogos) Delta-Sigma de última generación y alto desempeño ofrecen calidad de sonido para audiófilos **para dar vida a tu música**. El CDS50 también acepta entradas de fuentes digitales con una resolución de hasta 24 bits/192 kHz y las decodifica utilizando un DAC de 32 bits ESS SABRE de alta calidad con filtros de precisión Arcam.

Arcam ha estado produciendo productos especializados de alta fidelidad y cine en casa de calidad extraordinaria a lo largo de tres décadas y el CDS50 es el más reciente de una larga fila de equipos de alta fidelidad galardonados. El diseño del CDS50 se basa en toda la experiencia de Arcam como una de las compañías de audio más respetadas del Reino Unido y está fabricado para proporcionarte años de diversión para que disfrutes de tu música sin preocupaciones.

Este manual ha sido diseñado para ofrecerle toda la información que necesita para instalar, conectar y utilizar su nueva adquisición. También se describe la unidad de control remoto suministrada con este equipo. Utilice el índice que se muestra en la página siguiente para guiarle a la sección de interés.

Esperamos que su reproductor le proporcione años de diversión. En el caso poco probable de darse algún fallo, o simplemente si requiere más información sobre los productos Arcam, nuestra red de distribuidores estará encantada de ayudarle. También se puede encontrar información adicional en el sitio Web de Arcam www.arcam.co.uk.

El equipo de desarrollo de CDS50

Índice

Bienvenido

Descripción genera

Colocación de la unidad

Alimentación

Cables de interconexión

Conexiones del panel posterior

Controles del panel frontal

Conexiones de audio

Introducción

Entradas de audio digitales

Salidas de audio digitales

Salidas de audio analógicas

Otras conexiones

Red

USB

RS232

Control remoto IR

Entrada de activación

ES-2

ES-4

ES-4

ES-4

ES-4

ES-5

ES-6

ES-7

ES-7

ES-7

ES-7

ES-7

ES-7

ES-7

ES-7

ES-7

ES-7

ES-7

Funcionamiento

Antes de comenzar...

Encendido

Discos que se pueden reproducir

Medios soportados

Reproducción de un disco

Reproducción desde la red

Reproducción desde USB

Controles de transporte

Menú de configuración

Especificaciones

Garantía Mundial

ES-8

ES-8

ES-8

ES-8

ES-8

ES-8

ES-8

ES-8

ES-8

ES-10

ES-11

ES-12

ES

Descripción genera



Colocación de la unidad

- ❑ Coloque el CDS50 sobre una superficie nivelada y firme, lejos de la luz del sol directa y fuentes de calor o humedad.
- ❑ No coloque el CDS50 sobre un amplificador de potencia u otra fuente de calor.
- ❑ No coloque el CDS50 en un espacio cerrado como un librero o armario, a menos que haya una buena ventilación. El CDS50 está diseñado para calentarse durante la operación normal.
- ❑ No coloque ningún otro componente ni artículo sobre el CDS50 ya que pueden obstruir el flujo de aire alrededor de la unidad, provocando que el reproductor de CD se caliente. (la unidad colocada sobre el reproductor también se calentará).
- ❑ Asegúrese de que el receptor del control remoto situado a la derecha del panel frontal no esté obstaculizado, de lo contrario impedirá el uso del control remoto.

Alimentación

El CDS50 se suministra con un enchufe de alimentación moldeado con cable incluido. Compruebe que el conector que se incluye encaje con su tomacorriente; si necesitase un nuevo conector de alimentación, contacte a su distribuidor de Arcam.

Si su voltaje de alimentación o enchufe de alimentación es diferente, contacte inmediatamente con su distribuidor de Arcam. Empuje el extremo del enchufe IEC del cable de alimentación dentro del tomacorriente en la parte posterior del CDS50, asegurándose de empujarlo firmemente. Conecte el otro extremo del cable en el tomacorriente y, si fuera necesario, enciéndalo.

Cables de interconexión

Recomendamos que utilice cables blindados de alta calidad que hayan sido diseñados para esta aplicación en particular. Otros cables tendrán diferentes características de impedancia, lo que degradará el rendimiento de su sistema (por ejemplo, no utilice cableado diseñado para video, para transmitir señales de audio). Todos los cables deben mantenerse lo más cortos como sea posible en la práctica.

Es recomendable, cuando conecte su equipo, asegurarse de que el cableado de alimentación se mantenga lo más alejado posible de los cables de audio. No hacerlo puede causar ruidos indeseados en las señales de audio.

Conexiones del panel posterior

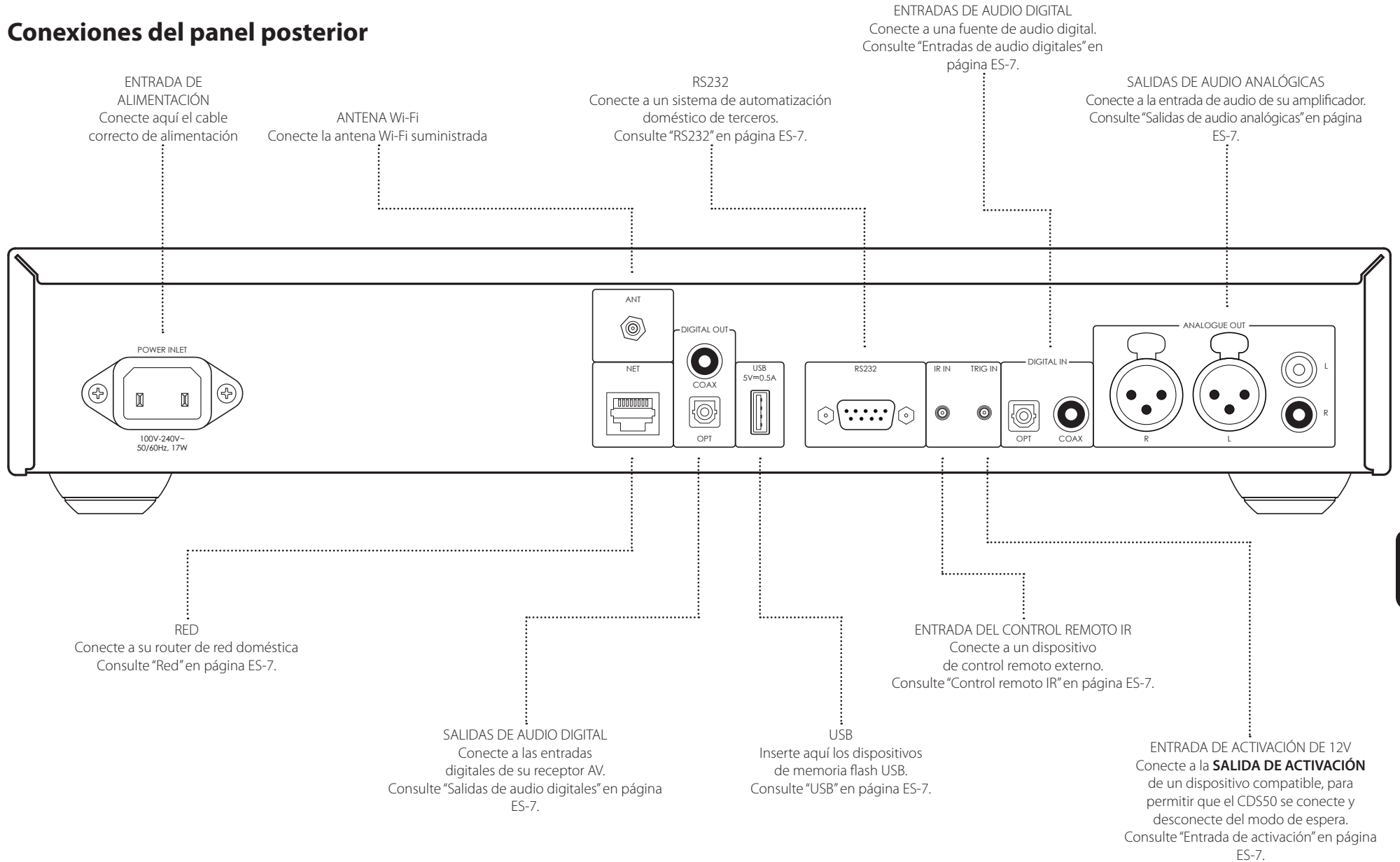

ES

 Lea las secciones "Colocación de la unidad", "Alimentación" y "Cables de interconexión" en página ES-4 antes de conectar su reproductor CDS50.

Controles del panel frontal

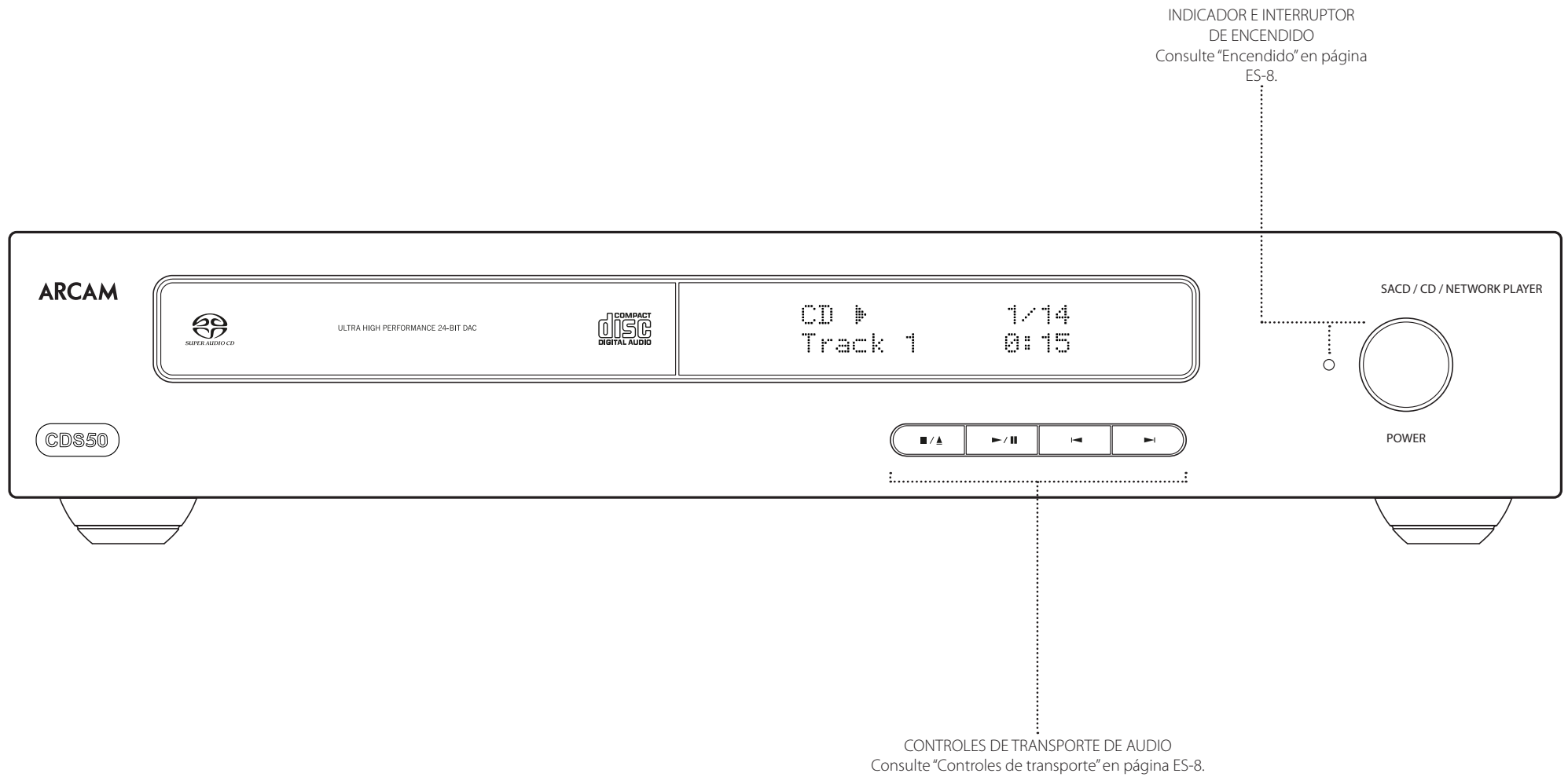

Conexiones de audio

Introducción

El CDS50 ofrece varias alternativas para la conexión del audio, el tipo de conexión a utilizar depende del resto de su sistema; elija el más adecuado para su amplificador.

Para obtener la mejor calidad de sonido estéreo, recomendamos conectar la salida de audio analógica estéreo a la entrada de **CD** de su amplificador, lo que permite que se utilicen los circuitos digitales/analógicos audiófilos del CDS50.

Entradas de audio digitales

El CDS50 también cuenta con una entrada digital óptica y coaxial, en caso de que necesite utilizar el CDS50 como un DAC de audio.

Salidas de audio digitales

Conecte una de las salidas de audio digitales (óptica o coaxial) a la entrada digital **CD/SACD** de su dispositivo, como el amplificador integrado Arcam SA10 o SA20 o un receptor de audio y video Arcam.

NOTA: las salidas digitales del CDS50 solo proporcionan salida estéreo PCM.

Salidas de audio analógicas

El CDS50 cuenta con salidas balanceadas y no balanceadas.

Utilizando cables de longitud adecuada, conecte las salidas izquierda/derecha a las entradas izquierda/derecha de su amplificador, respectivamente.

Otras conexiones

Red

Se puede utilizar un cable Ethernet para conectar el CDS50 a un router o conmutador de red doméstica, lo que permite reproducir audio almacenado en la computadora o dispositivo NAS. Conectar un cable Ethernet deshabilitará la función inalámbrica. También está disponible la conexión inalámbrica, y puede ser configurada a través del menú de configuración.

El CDS50 también se puede controlar mediante un sistema de automatización doméstico, utilizando comandos externos.

Consulte el documento de control que se encuentra en www.arcam.co.uk para obtener más información.

USB

Se utiliza un conector USB tipo A para conectar las unidades flash o los discos duros externos que contienen audio. También se puede utilizar para actualizar el software. Para la versión de software más reciente así como para obtener más información, visite www.arcam.co.uk.

RS232

La entrada RS232 es para la conexión opcional a un sistema de automatización doméstica o a una computadora. Están disponibles varios sistemas de terceros que proporcionan un control sofisticado sobre todos sus dispositivos de entretenimiento. Póngase en contacto con su distribuidor o instalador para más detalles. Los detalles técnicos del protocolo de control remoto están disponibles a solicitud, contactando a Arcam en support@arcam.co.uk

Control remoto IR

La entrada de control remoto se puede utilizar para transferir los códigos RC5 al CDS50 si está instalado en una posición o sistema donde no se puede utilizar el infrarrojo. Si es necesario, póngase en contacto con su distribuidor para obtener más información.

NOTA

- La entrada del control remoto requiere de un conector mono de 3,5 mm, con la punta activa y el manguito a tierra.
- Las señales del control remoto deben estar moduladas en formato RC5 (a 36 KHz), con un nivel de voltaje de entre 5V y 12V.

Esta entrada permite la conexión de receptores IR externos, cuando el receptor IR del panel frontal del CDS50 está total o parcialmente obstruido. La punta es la señal modulada, mientras que el manguito es la conexión a tierra.

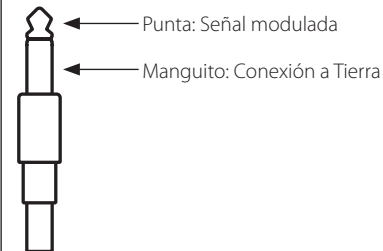

Entrada de activación

La entrada de activación de 12V se puede utilizar para conmutar la entrada y salida del modo de espera del CDS50. La conexión de la salida de activación de su amplificador Arcam (u otro dispositivo compatible) hará que el CDS50 salga automáticamente del modo de espera cuando se encienda el amplificador, regresando al modo de espera cuando el amplificador esté apagado. Consulte el manual de su amplificador para obtener más información.

Funcionamiento

Antes de comenzar...

Esta sección explica cómo reproducir discos de audio, contenido de red, archivos de audio almacenados en medios USB y audio desde fuentes digitales externas. Tenga en cuenta que puede ser necesario configurar su reproductor correctamente para su sistema antes de poder obtener la reproducción óptima, o de cualquier tipo. La configuración del reproductor se describe en "Menú de configuración" en página ES-10.

Encendido

Encendido de la unidad al pulsar el botón **POWER**. El LED de estado se ilumina en verde cuando la unidad se enciende y en rojo cuando está en el modo de espera. Se puede ingresar al modo de espera usando el botón de espera en el control remoto y salir usando el mismo botón, o la tecla **■/▲** en el panel frontal. Si el botón **POWER** se pulsa (o se retira la alimentación) estando en espera, la unidad entrará de nuevo en el estado de espera al restituir la alimentación.

NOTA: El sensor del control remoto está ubicado en el lado derecho de la ventana del visualizador. No lo obstruya, de lo contrario el control remoto no funcionará.

Discos que se pueden reproducir

El CDS50 soporta los siguientes tipos de discos:



CD-Audio



CD-R



CD-RW



CD Super Audio

Medios soportados

El reproductor soporta la reproducción de los formatos de archivo en Disc, USB y red.

FLAC	Hasta 24 bits/192 kHz
WAV	Hasta 24 bits/192 kHz
AAC	Hasta 24 bits/96kHz
AIFF	Hasta 24 bits/192 kHz
OGG	Hasta 24 bits/192 kHz
MP3	Hasta 320 kbps/48 kHz
WMA	Hasta 192 kbps/48 kHz

Reproducción de un disco

Pulse **■/▲** en el panel frontal (o **▲** en el control remoto) y coloque el disco en la bandeja, con el lado de reproducción orientado hacia abajo (algunos discos son de doble cara, en cuyo caso el lado marcado como "lado A" debe estar hacia arriba para reproducir el lado A).

Pulse **■/▲** en el panel frontal para cerrar la bandeja. El disco se carga después de una pausa de unos pocos segundos. Un disco puede demorarse algún tiempo en cargarse una vez que está cerrada la bandeja. Si la configuración "**Reproducción automática de disco**" se establece en **Encendido** (la configuración predeterminada), la reproducción se inicia automáticamente. (Para detalles, consulte la sección "Reproducción automática de discos" Reproducción automática de discos "Menú de configuración" en página ES-10).

Para discos que no se reproduzcan automáticamente, pulse **▶/||** en el panel frontal o pulse **▶** en el control remoto.

Reproducción desde la red

Asegúrese de que el CDS50 esté conectado a su red local. Seleccione "**Buscador de medios**" desde la pantalla de inicio, se le presentará al usuario una lista de dispositivos disponibles para la búsqueda. Navegue por las bibliotecas disponibles usando las teclas **▲** **▼** **◀** **▶** en el control remoto.

La reproducción de música en la red también puede ser controlada desde su computadora, teléfono o dispositivo móvil usando su aplicación de punto de control UPnP favorita.

Al pulsar **OK** o **▶** en el archivo de audio resaltado accederá al archivo para reproducción. La reproducción continuará a través de todas las pistas subsecuentes en el directorio de reproducción.

Reproducción desde USB

Conecte su dispositivo USB a la entrada USB en la parte posterior del CDS50. Después de que el dispositivo haya sido reconocido seleccione "**Buscador de medios**" desde la pantalla de inicio, luego elija la opción "USB" de la lista de medios.

Navegue por las direcciones usando las teclas **▲** **▼** **◀** **▶** en el control remoto e inicie la reproducción de un archivo de audio resaltado al pulsar **OK**, **▶** o **▶**. La reproducción continuará a través de todas las pistas subsecuentes en el directorio de reproducción.

Controles de transporte

Los siguientes controles del panel frontal están disponibles durante la reproducción de audio:

DETENER/EXPULSAR Pulse el botón **■/▲** para detener la reproducción. Vuelva a pulsar el botón **■/▲** para expulsar la bandeja de discos.

REPRODUCIR/PAUSAR Pulse el botón **▶/||** para detener la reproducción. Vuelva a pulsar el botón **▶/||** para reanudar la reproducción.

SALTAR Para saltar pistas, pulse **▶** or **◀**. Si salta hacia atrás, al pulsar el botón por primera vez le lleva al inicio de la pista actual. Al pulsar el botón de nuevo le lleva al inicio de la pista anterior.

Control remoto

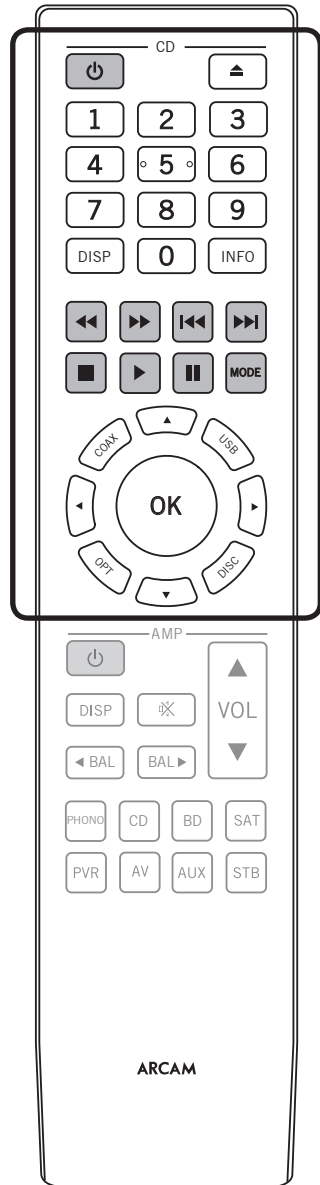

El control remoto está preprogramado para su uso con el reproductor CDS50 y también con un amplificador Arcam integrado. La información de esta sección solo se aplica a la sección de **CD** del control remoto.

Asegúrese de que las dos baterías AAA suministradas estén instaladas antes de intentar usar el control remoto.

1. Con el mando posicionado hacia abajo, presione en las hendiduras antideslizantes de la tapa del compartimiento de baterías y deslice la tapa hacia afuera.

2. Inserte las dos baterías AAA (incluidas). Tenga cuidado de insertar las baterías en la dirección correcta siguiendo las marcas de "+" y "-" en el compartimiento de baterías

3. Vuelva a colocar la tapa deslizando hasta que se quede en su sitio con un "clic".

El control remoto requiere una línea de visión clara del panel frontal del CDS50 para asegurar una operación confiable.

NOTA: El control remoto suministrado está diseñado para soportar tanto el reproductor de discos CDS50 así como un amplificador integrado Arcam. La siguiente sección se aplica solo a la sección de CD del control remoto. Consulte el manual de usuario del amplificador para la descripción en la sección de AMP de la unidad de control remoto.

	Alterna la alimentación del CDS50 entre modo de espera y encendido
	Abre y cierra la bandeja de discos
	Busca y reproduce la pista correspondiente a la tecla presionada cuando se está reproduciendo un CD
	Se desplaza a través de las opciones de brillo de la pantalla del panel frontal
	Se desplaza a través de la información que aparece en la parte inferior izquierda de la pantalla del panel frontal
	Búsqueda hacia atrás (rebobinado rápido) a una velocidad de reproducción normal de 4x

	Búsqueda hacia adelante (avance rápido) a una velocidad de reproducción normal de 4x
	Vuelve al inicio de la pista actual/anterior
	Salta al principio de la pista siguiente
	Detiene la reproducción
	Reproducción
	Pausa la reproducción
	Se desplaza a través de los diferentes modos de reproducción (aleatorio, repetir uno, repetir todos)

	Botones de selección de entrada Selecciona la entrada de audio digital óptica o coaxial, la entrada de medios USB o la entrada interna del reproductor de discos
	Navega por los archivos y menús de la pantalla Pulse OK para seleccionar el archivo resaltado o acceder a la opción de menú resaltada.

ES

Menú de configuración

El menú de Configuración le permite configurar todos los aspectos de su CDS50. Esta sección examinará las opciones del menú y explicará su función.









La única manera de visualizar el menú de configuración es en la pantalla del panel frontal del CDS50.

Entrada en el menú de configuración

Para acceder al **Menú de configuración**, pulse ■ para detener cualquier reproducción y esperar a que se muestre en el CDS50 la pantalla de inicio. Pulse  para desplazarse hasta el **Menú de configuración** y pulse **OK** para ingresar.

Navegación por los menús

Se puede navegar por los menús del CDS50 mediante el uso de las teclas de cursor (flecha) en el control remoto.

1. Utilice las teclas  y  para navegar hacia arriba y abajo en el menú actual.
2. Una vez que la sección principal que requiera se muestre, pulse **OK** para seleccionarla.
3. Utilice las teclas  y  para navegar hacia arriba y abajo por las opciones.
4. Al pulsar  se selecciona un ajuste: utilice las teclas  y  para cambiar el ajuste.
5. Pulse **OK** para confirmar el ajuste. Regrese al paso 4 para ajustar cualquier otra configuración en la sección actual.
6. Pulse  regresar a la pantalla anterior si desea seleccionar otra sección para ajustar.

Red en espera

Esta opción determina si las características de la red están disponibles cuando el CDS50 está en espera.

Al seleccionar "ACTIVA" se mantendrá la conexión de red (requerida para el mando IP).

Al seleccionar "ESPERA" permitirá que el hardware de la red sea apagado a fin de reducir el consumo de energía.

Configuración de la red

Esta opción permite al usuario configurar la unidad para unirse a una red existente, requerida para la reproducción de audio de red y las actualizaciones de software a través de Internet.

Espera automática

Permite al usuario especificar el periodo de inactividad después del cual la unidad entrará automáticamente en espera. Las opciones son: 5, 10, 15 y 20 minutos.

Reproducción automática de discos

Controla si un disco óptico (p. ej., CD) se reproducirá automáticamente después de ser insertado.

- Activado:** Los discos ópticos se reproducirán automáticamente.
- Desactivado:** Se debe pulsar Reproducción para reproducir un disco.

Actualización de Firmware

Puede comprobar si hay actualizaciones para el firmware de su reproductor seleccionando esta opción de menú y pulsando **OK** para resaltar "Red", a continuación pulse de nuevo **OK**.

Si no hay disponible un nuevo firmware aparece un mensaje, de lo contrario, siga las instrucciones que aparecen en la pantalla.

Cargar predeterminados

Pulse **OK** con esta opción resaltada para reiniciar todas las configuraciones a los valores predeterminados de fábrica.

Se le solicitará que confirme que desea cargar las configuraciones predeterminadas. Seleccione "cancelar"

para salir o  para resaltar la opción "sí" y **OK** para confirmar.

Información del sistema

Utilice las teclas de cursor  y  para buscar entre las opciones.

El panel de Información del sistema muestra información sobre su reproductor, tal como la dirección IP y la versión de firmware.

Audio de red

Permite al usuario habilitar o deshabilitar la capacidad de conversión UPNP del reproductor. Si se ajusta esta opción en "apagado" se deshabilitará el audio de red.

Audio digital

Permite al usuario limitar la velocidad de muestreo de la salida digital coaxial/óptica.

Especificaciones

Salida de audio analógico		
Conversión digital a analógica	ESS9038 32-bit/192kHz Delta-Sigma DAC	
Relación señal a ruido (AwtD)	118 dB no balanceado, 122db balanceado	
Distorsión armónica (1 kHz)	<0.0008%	
Respuesta de frecuencia	10 Hz – 20 kHz ± 0.5 dB	
Nivel de salida (0dB)	2.2Vrms no balanceado, 4.5Vrms balanceado	
Impedancia de salida	47Ω no balanceado, 600Ω balanceado	
Carga mínima recomendada	5kΩ	
Variación RMS	< 20 psec	
Entradas digitales		
Frecuencias de muestreo compatibles	Ópticas	32 kHz, 44,1 kHz, 48 kHz, 88,2 kHz, 96 kHz
	Coaxial	32 kHz, 44.1 kHz, 48 kHz, 88,2 kHz, 96 kHz, 176,4 kHz, 192 kHz
Profundidad de bit	16-bit – 32-bit	
Interfaces digitales		
USB	USB 2.0 de alta velocidad (480 Mbps)	
Ethernet	10/100 Mbps	
Inalámbrica	802.11b/g/n	
General		
Voltaje de la red eléctrica	110–240V, 50–60 Hz	
Consumo máximo de energía	20W	
Consumo de energía en espera Consumo de energía de reserva de red	0.4W (espera automática después del tiempo establecido por el usuario, consulte la página ES-10)	
Dimensiones (A x H x P) (incluyendo pies y perilla de control)	433 x 87 x 283 mm	
Peso (neto)	5,3 kg	
Peso (bruto)	7,3kg	
Accesorios incluidos	Cables principales Control remoto 2 baterías AAA Antena Wi-Fi	

Todos los valores especificados son típicos a menos que se indique otra cosa. Arcam tiene una política de mejora continua de sus productos. Esto significa que los diseños y especificaciones están sujetos a cambios sin previo aviso. E&OE.

Garantía Mundial

Esto le asegura la reparación de su unidad de forma gratuita, durante los cinco primeros años posteriores a la compra, siempre y cuando haya sido comprada a un distribuidor Arcam autorizado. El distribuidor de Arcam es responsable de todo el servicio postventa. El fabricante no se hace responsable de los defectos derivados de ningún accidente, uso inadecuado, abuso, desgaste, ajuste y/o reparación negligente o no autorizado, ni puede aceptar la responsabilidad por daños o pérdidas durante el transporte hasta o desde la persona reclamante en el marco de la garantía.

La garantía cubre:

Piezas (excluyendo discos duros) y costos de mano de obra por cinco años a partir de la fecha de compra (ver abajo para términos y condiciones adicionales). Después de cinco años, usted debe pagar tanto las piezas como los costos de mano de obra.

Los discos duros (de cualquier tipo) están cubiertos por esta garantía durante dos años a partir de la fecha de compra.

La garantía no cubre el reemplazo de la batería en ningún momento.

La garantía no cubre los costos de transporte en ningún momento.

Reclamaciones en el marco de la garantía

Este equipo deberá estar empaquetado en su embalaje original y ser devuelto al distribuidor al cual fue comprado. Debe ser enviado en un transporte ya pagado, por un transportista reconocido – **no por correo**. No se acepta responsabilidad sobre la unidad mientras se está transportando al distribuidor o clientes y por eso aconsejamos asegurar la unidad contra pérdida o daños durante el transporte.

Para más detalles contacte a Arcam en arcam.support@harman.com.

¿Problemas?

Si su distribuidor de Arcam es incapaz de responderle a alguna duda respecto a este o a otro producto Arcam, contacte al Servicio de Atención al Cliente de Arcam, en la dirección anterior y haremos todo lo posible por ayudarle.

Registro en línea

Puede registrar su producto en línea en www.arcam.co.uk.

РУКОВОДСТВО

ARCAM | HDA

ПРОИГРЫВАТЕЛЬ ДЛЯ SACD/CD/ПОТОКОВОГО ИНТЕРНЕТ-АУДИО

CDS50

RU

Приветствие

Благодарим вас за приобретение...

...проигрывателя Arcam CDS50.

Проигрыватель CDS50 обеспечивает непревзойденное качество звука при воспроизведении с CD, SACD, USB, а также при прослушивания аудиозаписей из Интернета. Современные цифро-аналоговые преобразователи высочайшего класса Delta-Sigma помогут **по-настоящему раскрыть записанную музыку**, что обязательно понравится меломанам. Проигрыватель CDS50 также поддерживает воспроизведение данных с цифровых источников разрешением до 24 бит/192 кГц. Информация декодируется с помощью цифро-аналогового 32-битного преобразователя ESS SABRE с прецизионными фильтрами Arcam.

Компания Arcam производит специальную аппаратуру класса Hi-Fi и домашние кинотеатры непревзойденного качества на протяжении более чем трех десятилетий, и CDS50 — это новейшее из большого ассортимента наших изделий, удостоенных наград. Дизайн CDS50 воплощает в себе весь опыт Arcam, одной из самых уважаемых компаний по производству звукового оборудования в Великобритании. Данное устройство рассчитано на многие годы безупречной эксплуатации.

Настоящее руководство содержит всю необходимую информацию по установке, подключению и использованию вашего нового проигрывателя. В настоящем руководстве также приведены инструкции по эксплуатации имеющегося в комплекте пульта ДУ. Чтобы перейти к интересующему вас разделу, воспользуйтесь предметным указателем, приведенным на следующей странице руководства.

Надеемся, что проигрыватель будет радовать вас многие годы. В случае возникновения неполадок в работе устройства, а также при необходимости получения дополнительной информации о продуктах Arcam наши дилеры будут рады помочь вам. Более подробную информацию можно найти на нашем веб-сайте www.arcam.co.uk.

Команда специалистов по разработке CDS50

Содержание

Приветствие

Обзор

Установка устройства

Электропитание

Соединительные кабели

Разъемы на задней панели

Передняя панель

Подключение звукового оборудования

Введение

Цифровые аудиовходы

Цифровые аудиовыходы

Аналоговые аудиовыходы

Прочие подключения

Сеть

USB

RS232

ИК-пульт ДУ

Вход триггера

RU-2

RU-4

RU-4

RU-4

RU-4

RU-5

RU-6

RU-7

RU-7

RU-7

RU-7

RU-7

RU-7

RU-7

RU-7

RU-7

RU-7

RU-7

Эксплуатация устройства

Перед началом работы...

Включение

Поддерживаемые диски

Поддерживаемые медиаформаты

Воспроизведение дисков

Воспроизведение аудио из сети

Воспроизведение аудиозаписей с USB

Управление воспроизведением

Меню настроек

Технические характеристики

Гарантия по всему миру

RU-8

RU-8

RU-8

RU-8

RU-8

RU-8

RU-8

RU-8

RU-8

RU-10

RU-11

RU-12

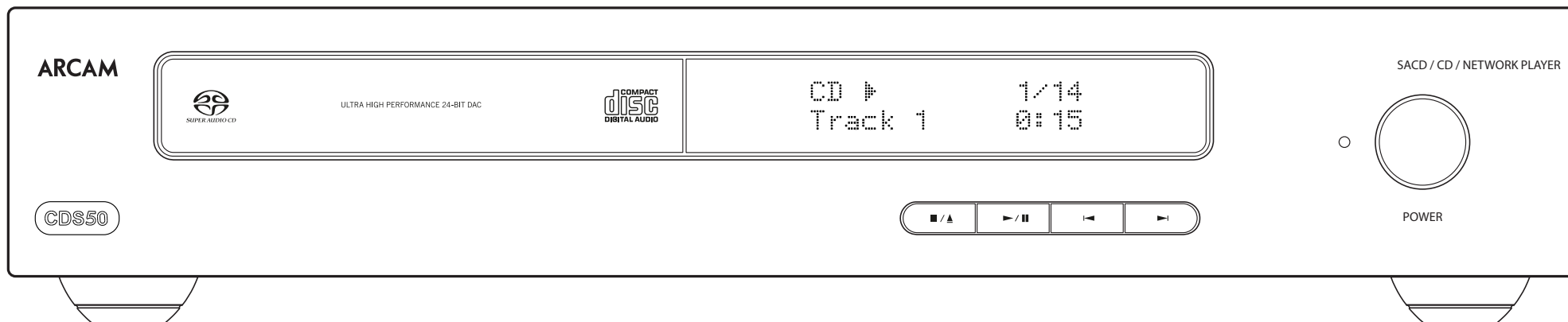

Установка устройства

- Установите CDS50 на ровную, устойчивую поверхность. Избегайте попадания прямых солнечных лучей и воздействия высоких температур или влаги.
- Не устанавливайте CDS50 на усилитель мощности или другие источники тепла.
- Не устанавливайте CDS50 в закрытых пространствах, например, в закрытых шкафах, если в них нет условий для надлежащей вентиляции. Конструкция CDS50 предусматривает его нагревание во время эксплуатации в нормальном режиме.
- Не ставьте какие-либо предметы на CDS50 — это может затруднить приток воздуха к теплоотводу, что приведет к перегреву проигрывателя. (Предмет, установленный на проигрыватель, также будет нагреваться).

- Убедитесь, что приемник сигналов дистанционного управления справа от дисплея на передней панели ничем не закрыт — в противном случае это будет мешать работе пульта ДУ.
- Не устанавливайте электропроигрыватель на устройство. Электропроигрыватели очень чувствительны к помехам от блоков питания. Такие помехи вызывают фоновые шумы, поэтому не располагайте электропроигрыватель слишком близко к усилителю.
- Нормальное функционирование устройства может быть нарушено под воздействием сильных электромагнитных помех. В этом случае перезагрузите устройство с помощью кнопки питания или установите его в другом месте.

Электропитание

CDS50 оснащается литой вилкой, установленной на шнур питания. Убедитесь, что входящая в комплект вилка подходит к розетке электросети. Если вам нужен другой сетевой шнур, обратитесь к дилеру компании Arcam.

Если напряжение электросети или тип вилки отличаются, немедленно свяжитесь с дилером компании Arcam. Вставьте штекер IEC на шнуре питания в разъем на задней панели CDS50. Убедитесь, что штекер не болтается. Вставьте штепсельную вилку на другом конце сетевого шнура в розетку и включите выключатель розетки.

Соединительные кабели

Рекомендуем использовать высококачественные экранированные кабели, предназначенные специально для такого типа устройств. Другие кабели будут иметь иные характеристики сопротивления, что приведет к ухудшению работы системы (например, не используйте видеокабель для передачи звукового сигнала). Все кабели должны быть как можно более короткими.

При подключении оборудования рекомендуется, чтобы сетевой шнур располагался как можно дальше от аудио- и видеокабелей. Несоблюдение этого требования может привести к появлению нежелательных шумов.

Разъемы на задней панели

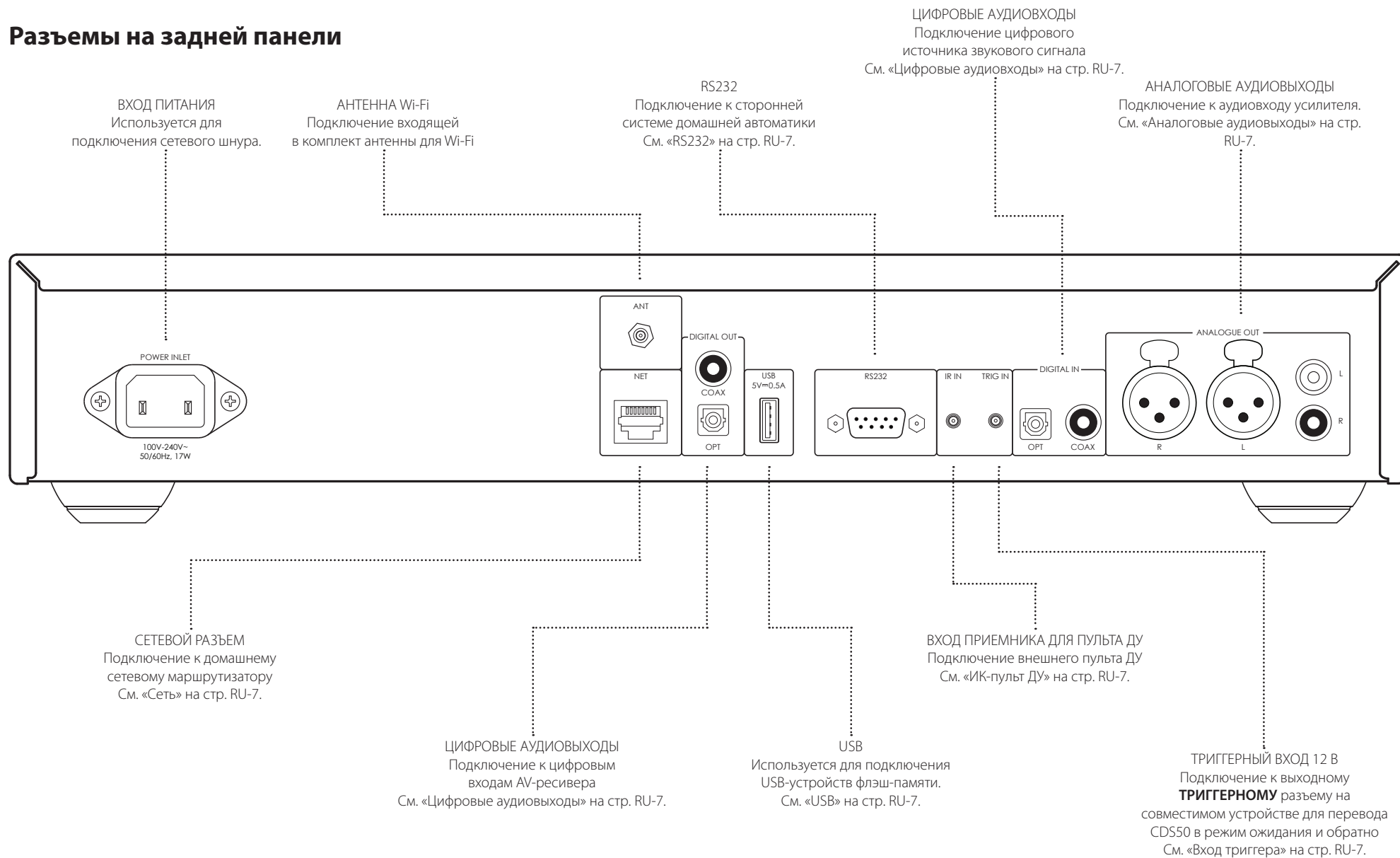

 Ознакомьтесь с разделами «Установка устройства», «Электропитание» и «Соединительные кабели» на стр. RU-4, прежде чем подключать проигрыватель CDS50!

Передняя панель

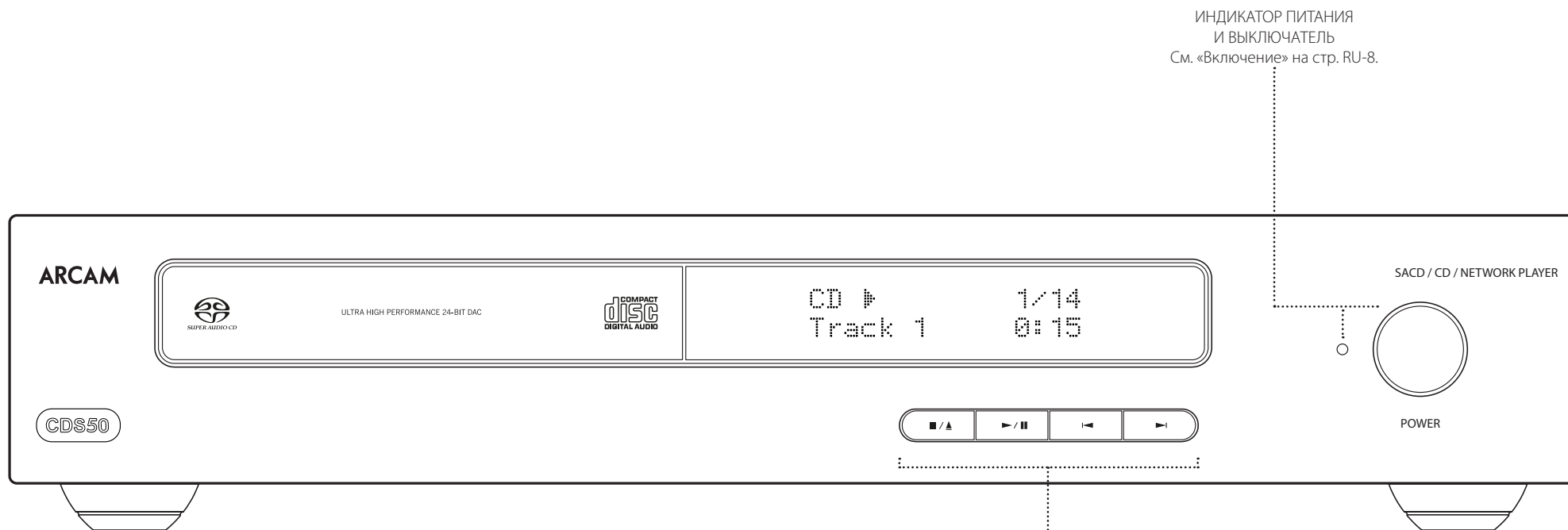

ИНДИКАТОР ПИТАНИЯ
И ВЫКЛЮЧАТЕЛЬ
См. «Включение» на стр. RU-8.

УПРАВЛЕНИЕ ЗВУКОВОЙ ДОРОЖКОЙ
См. «Управление воспроизведением» на стр. RU-8.

Подключение звукового оборудования

Введение

К проигрывателю CDS50 можно подключать различные виды звукового оборудования. Выберите разъем, который будете использовать, в соответствии с возможностями усилителя.

Для оптимального качества стереозвука рекомендуется подключать аналоговый стереовыход к входу для **CD**-проигрывателей на усилителе. В этом случае будет задействован цифро-аналоговый преобразователь CDS50.

Цифровые аудиовходы

Проигрыватель CDS50 также оснащен оптическим и коаксиальным цифровыми входами, если вам потребуется использовать CDS50 в качестве цифро-аналогового преобразователя.

Цифровые аудиовыходы

Подключите один из цифровых аудиовыходов (оптический или коаксиальный) к цифровому входу **CD/SACD** на вашем устройстве, например на комбинированном усилителе Arcam SA10 или SA20 или на AV-ресивере Arcam.

ОБРАТИТЕ ВНИМАНИЕ: цифровые выходы CDS50 дают только стереосигнал PCM.

Аналоговые аудиовыходы

Проигрыватель CDS50 имеет сбалансированные и несбалансированные выходы.

Подключите левый/правый выходы к левому/правому входам на усилителе соответственно с помощью проводов подходящей длины.

Прочие подключения

Сеть

Для подключения CDS50 к маршрутизатору или коммутатору домашней сети в целях воспроизведения аудио с компьютера или сетевого хранилища данных можно использовать кабель Ethernet. Подключение кабеля Ethernet отключит функцию беспроводной связи. Проигрыватель также можно подключить беспроводным способом; подключение выполняется через меню настроек.

Проигрывателем CDS50 также можно управлять через систему домашней автоматки с помощью внешних команд.

Для получения более подробной информации см. документ на сайте www.arcam.co.uk.

USB

Разъем USB A используется для подключения флеш-накопителей или внешних жестких дисков с аудиофайлами. От также может использоваться для обновления программного обеспечения. Обновления ПО, а также всю необходимую информацию можно найти на сайте www.arcam.co.uk.

RS232

RS232 в качестве опции предназначен для подключения к системе домашней автоматки или компьютеру. Доступны различные сторонние системы, обеспечивающие комплексное управление устройствами воспроизведения. Для получения более подробной информации обратитесь к дилеру или специалисту по установке. Технические характеристики протокола дистанционного управления доступны по запросу. Для получения этой информации напишите нам на адрес support@arcam.co.uk

ИК-пульт ДУ

Если CDS50 установлен таким образом, что его инфракрасный передатчик недоступен, можно использовать разъем пульта ДУ для передачи кодов RC5 на проигрыватель. При необходимости свяжитесь с дилером для получения более подробной информации.

ПРИМЕЧАНИЕ

- Для входа дистанционного управления требуется штекер моно 3,5 мм с активным наконечником и заземленной контактной гильзой.
- Сигналы ДУ должны иметь модулированный формат RC5 (36 кГц) и напряжение 5~12 В.

Данный разъем позволяет подключать внешние ИК-ресиверы, если ИК-ресивер на передней панели CDS50 частично или полностью перекрыт. Кончик передает модулированный сигнал, гильза — заземление.

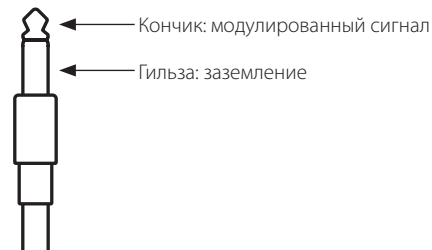

Вход триггера

ВХОД ТРИГГЕРА 12 В можно использовать для перевода CDS50 в режим ожидания и обратно. Если подключить данный разъем к выходу триггера на усилителе Arcam (или другом совместимом устройстве), то проигрыватель CDS50 будет автоматически выходить из режима ожидания при включении усилителя и возвращаться в него при выключении усилителя. Дополнительную информацию см. в руководстве пользователя к усилителю.

Эксплуатация устройства

Перед началом работы...

В данном разделе описано, как проигрывать компакт-диски, воспроизводить файлы из сети, с USB-накопителей, а также аудио с внешних цифровых источников. Обратите внимание: для достижения оптимального или вообще какого-либо звучания может возникнуть необходимость в правильной настройке проигрывателя. Конфигурация проигрывателя описана в разделе «Меню настроек» на стр. RU-10.

Включение

Включите устройство, нажав кнопку **POWER**. Светодиодный индикатор состояния горит белым, когда устройство включено, и красным, когда оно находится в режиме ожидания. Перейти в режим ожидания и выйти из него можно с помощью соответствующей кнопки на пульте ДУ или кнопки **■/▲** на передней панели устройства. Если кнопка **POWER** была нажата (или устройство было отключено от электросети) в режиме ожидания, то при появлении питания устройство снова вернется в режим ожидания.

ПРИМЕЧАНИЕ. Приемник сигналов от пульта ДУ расположен в правой части экрана. Не закрывайте его, иначе пульт ДУ не будет работать.

Поддерживаемые диски

Проигрыватель CDS50 воспроизводит диски следующих типов:



CD-Audio



CD-R



CD-RW



Компакт-диски Super Audio CD

Поддерживаемые медиаформаты

Устройство поддерживает воспроизведение файлов следующих форматов (с диска, USB-накопителя и по сети):

FLAC	до 24 бит/192 кГц
WAV	до 24 бит/192 кГц
AAC	до 24 бит/96 кГц
AIFF	до 24 бит/192 кГц
OGG	до 24 бит/192 кГц
MP3	до 320 кбит/с/48 кГц
WMA	до 192 кбит/с/48 кГц

Воспроизведение дисков

Нажмите кнопку **■/▲** на передней панели (или **▲** на пульте ДУ) и поместите диск в лоток блестящей стороной вниз (при воспроизведении двусторонних дисков для прослушивания стороны А нужно помещать их в лоток меткой «Сторона А» вверх).

Нажмите кнопку **■/▲** на передней панели, чтобы закрыть лоток. Через несколько секунд диск загрузится. После закрытия лотка для загрузки диска может потребоваться некоторое время. Если функция **Автоматическое воспроизведение дисков ВКЛЮЧЕНА** (по умолчанию), воспроизведение начнется автоматически. (Более подробно см. раздел «Воспроизведение аудио с диска» в «Меню настроек» на стр. RU-10).

Для дисков, которые не воспроизводятся автоматически, нажмите кнопку **▶/||** на передней панели или кнопку **▶** на пульте ДУ.

Воспроизведение аудио из сети

Убедитесь, что CDS50 подключен к локальной сети. Выбор опции **«Медиабраузер»** на домашнем экране позволит просмотреть список доступных устройств. Выбирайте доступные библиотеки с помощью кнопок **▲** **▼** **◀** **▶** на пульте ДУ.

Управлять воспроизведением аудио из сети можно также через компьютер, телефон или мобильное устройство с помощью привычного для вас приложения универсальной автоматической настройки подключаемых устройств UPnP.

Нажав **OK** или **▶**, можно воспроизвести выделенный аудиофайл. Проигрыватель будет последовательно воспроизводить аудиозаписи, находящиеся в списке воспроизведения.

Воспроизведение аудиозаписей с USB

Подключите USB-устройство к разъему USB на задней панели CDS50. После того как устройство будет распознано, выберите **«Медиабраузер»** на домашнем экране, затем из медиасписка — опцию «USB».

Перемещайтесь по папкам с помощью кнопок **▲** **▼** **◀** **▶** на пульте ДУ и запустите воспроизведение выделенного аудиофайла нажатием на **OK**, **▶** или **▶**. Проигрыватель будет последовательно воспроизводить аудиозаписи, находящиеся в списке воспроизведения.

Управление воспроизведением

Во время воспроизведения аудио на передней панели доступны следующие команды:

СТОП/ИЗВЛЕЧЬ	Нажмите кнопку ■/▲ , чтобы остановить воспроизведение. Нажмите кнопку ■/▲ еще раз, чтобы открыть лоток с диском
ВОСПРОИЗВЕДЕНИЕ/ПАУЗА	Нажмите кнопку ▶/ чтобы приостановить воспроизведение. Нажмите кнопку еще раз ▶/ чтобы возобновить воспроизведение
ПРОПУСТИТЬ	Для пропуска дорожек нажмите ▶ или ◀ . Однократное нажатие кнопки возврата к предыдущей дорожке вернет вас в начало текущей дорожки. Нажав кнопку повторно, можно перейти к началу предыдущей дорожки.

Пульт дистанционного управления

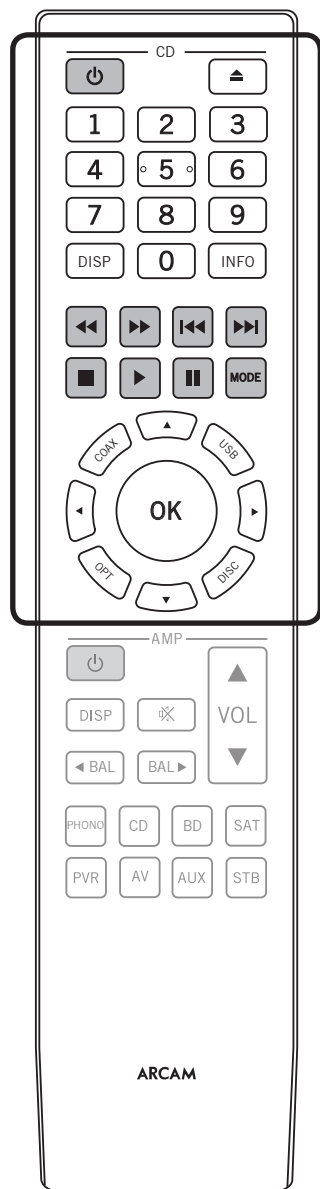

Пульт ДУ запрограммирован на использование с проигрывателем CDS50 и с комбинированным усилителем Arcam. Информация в данном разделе касается только секции **CD** на пульте ДУ.

Перед использованием пульта дистанционного управления убедитесь, что в него установлены батарейки AAA, входящие в комплект.

1. Расположив пульт лицевой стороной вниз, надавите на крышку в месте расположения противоскользящих углублений и движением вниз снимите крышку.

2. Вставьте две батарейки AAA, входящие в комплект. Во время установки соблюдайте полярность согласно маркировке «+» и «-» в батарейном отсеке.
3. Установите крышку батарейного отсека на место и нажмите до щелчка.

Для эффективной работы пульта дистанционного управления между пультом и CDS50 не должно быть препятствий.

ПРИМЕЧАНИЕ. Входящий в комплект пульт ДУ поддерживает как проигрыватель CDS50, так и комбинированный усилитель Arcam. Следующий раздел касается только секции **CD** на пульте ДУ. Описание секции **AMP** на пульте ДУ см. в руководстве пользователя к усилителю.

	Переход в режим ожидания или выход из него на CDS50
	Открыть/закрыть лоток для дисков
	Поиск и воспроизведение дорожки, соответствующей нажатой кнопке при воспроизведении компакт-диска.
	Изменение яркости дисплея на передней панели.
	Переключение информации отображаемой в левой нижней части экрана передней панели
	Перемотка назад (в 4 раза быстрее скорости воспроизведения)
	Перемотка вперед (в 4 раза быстрее скорости воспроизведения)

	Назад к началу текущей/предыдущей дорожки
	Вперед к началу следующей дорожки
	Остановка воспроизведения
	Воспроизведение
	Пауза
	Переключение различных режимов воспроизведения (в случайном порядке, повтор одной дорожки, повтор всех дорожек)

	Кнопки выбора входа. Выберите оптический или коаксиальный аудиовход, вход для USB-устройств или встроенный дисковод
	Выбор файлов и меню на экране. Нажмите OK , чтобы выбрать выделенный файл или открыть выделенный пункт меню

RU

Меню настроек

Меню настроек позволяет настроить все параметры CDS50. В этом разделе приведено описание элементов меню и их функции.

Просматривать меню настроек можно только на экране передней панели CDS50.

Вход в меню настроек

Чтобы открыть **меню настроек**, нажмите **■**, чтобы оставить воспроизведение, и дождитесь, пока на экране CDS50 не появится главное меню. Нажмите **↶**, чтобы выбрать пункт **меню настроек**, а затем **OK**, чтобы открыть его.

Навигация по меню

В меню CDS50 можно перемещаться с помощью кнопок со стрелками на пульте ДУ.

1. Используйте кнопки **↶** и **↷** чтобы перемещаться вверх и вниз в текущем меню
2. Выделив на экране нужный раздел, нажмите **OK**, чтобы выбрать его.
3. Используйте кнопки **↶** и **↷** чтобы пролистывать список пунктов меню
4. Нажмите **▶**, чтобы выбрать параметр: используйте кнопки **↶** и **↷** чтобы изменить его.
5. Нажмите **OK** для подтверждения выбора. Вернитесь к пункту 4, чтобы настроить другие параметры текущего раздела
6. Используйте **↶** для возврата к предыдущему экрану, если необходимо выбрать другой раздел для настройки.

Ожидание сети

Этот пункт определяет, будут ли доступны сетевые функции, когда CDS50 находится в режиме ожидания.

В «АКТИВНОМ РЕЖИМЕ» будет поддерживаться сетевое подключение (необходимое для управления IP).

В «РЕЖИМ ОЖИДАНИЯ» сетевое оборудование будет отключено для экономии электроэнергии.

Настройка сети

Данное меню позволяет настроить подключение устройства к сети (это необходимо для воспроизведения аудио из сети, а также для обновления ПО через Интернет).

Автоматический переход в режим ожидания

Можно выбрать время, по истечении которого устройство будет автоматически переходить в режим ожидания, если не будет выполняться никаких действий. Имеются следующие варианты: 5, 10, 15 и 20 минут

Воспроизведение аудио с диска

Включение и выключение автоматического воспроизведения оптических дисков (например, CD).

- Вкл.:** Оптические диски будут воспроизводиться автоматически.
- Выкл.:** Нужно нажать кнопку воспроизведения, чтобы воспроизвести диск.

Обновление встроенного ПО

В данном меню можно проверить наличие обновлений ПО для проигрывателя. Нажмите **OK**, чтобы выбрать По сети, а затем нажмите **OK** еще раз.

Если обновления не будут найдены, на экране появится соответствующее сообщение. При наличии обновлений выполняйте указания на экране.

Сброс настроек

Выделите данный пункт и нажмите **OK**, чтобы сбросить все настройки до заводских.

Будет запрошено подтверждение на сброс настроек до заводских. Выберите Отмена, чтобы выйти или с помощью **↶** выберите Да и нажмите **OK** для подтверждения.

Системная информация

Используйте кнопки **↶** и **↷** чтобы просмотреть опции.

На панель информации о системе выводятся сведения о проигрывателе, такие как IP-адрес и версия аппаратного обеспечения.

Аудио из сети

Включение и выключение обработки проигрывателем сигналов UPnP. Выключение данной опции деактивирует функцию воспроизведения аудио из сети.

Цифровое аудио

Позволяет ограничивать частоту дискретизации коаксиального/оптического цифрового выхода.

Технические характеристики

Аналоговый аудиовыход		
Цифро-аналоговый преобразователь	ESS9038 32-бит/192 кГц Delta-Sigma	
Соотношение сигнал/шум (Awtд)	118 дБ несбалансированный сигнал, 122 дБ сбалансированный сигнал	
Гармоническое искажение (1 кГц)	< 0,0008%	
Частотная характеристика	10 Гц – 20 кГц ± 0,5 дБ	
Уровень выходного сигнала (0 дБ)	2,2 Вт RMS несбалансированный сигнал, 4,5 Вт RMS сбалансированный сигнал	
Сопротивление на выходе	47 Ω несбалансированный сигнал, 600 Ω сбалансированный сигнал	
Минимальная рекомендованная нагрузка	5 кОм	
Джиттер RMS	< 20 пс	
Цифровые входы		
Поддерживаемые частоты дискретизации	Оптический	32 кГц, 44,1 кГц, 48 кГц, 88,2 кГц, 96 кГц
	Коаксиальный	32 кГц, 44,1 кГц, 48 кГц, 88,2 кГц, 96 кГц, 176,4 кГц, 192 кГц
Битовая глубина	16 бит – 32 бита	
Цифровые интерфейсы		
USB	USB 2.0 высокоскоростной (480 Мбит/с)	
Сеть Ethernet	10/100 Мбит/с	
Беспроводная	802,11 b/g/n	
Общие сведения		
Напряжение сети питания	110–240 В, 50–60 Гц	
Максимальная потребляемая мощность	20 Вт	
Потребляемая мощность в режиме ожидания Энергопотребление в режиме ожидания сети	0,4 Вт (автоматический режим ожидания после установленного пользователем времени - см. Стр. RU-10)	
Габариты (Ш x В x Г) (включая ножки и регуляторы)	433 x 87 x 283 мм	
Масса (нетто)	5,3 кг	
Масса (брутто)	7,3 кг	
Принадлежности в комплекте	Сетевой шнур Пульт дистанционного управления Батарейки AAA, 2 шт. Антенна Wi-Fi	

Все значения спецификаций являются типичными, если не указано иное. Компания Arcam постоянно работает над улучшением своей продукции. Это означает, что конструктивное исполнение и технические характеристики продукции могут меняться без предварительного уведомления. Исключая ошибки и пропуски.

Гарантия по всему миру

Настоящая гарантия дает вам право отремонтировать устройство бесплатно в течение первых пять лет с момента покупки при условии, что оно было первоначально приобретено у официального дилера Arcam. Дилер Arcam несет ответственность за все послепродажное обслуживание устройства. Производитель не несет ответственности за дефекты, возникшие вследствие несчастного случая, неправильного обращения, износа, несанкционированных настроек и/или ремонта, а также за повреждения или утерю изделия во время доставки или обратной транспортировки от лица, предъявляющего гарантийные претензии.

Гарантия покрывает:

Детали (за исключением дисководов) и расходы на обслуживание в течение пяти лет с даты покупки. Подробная информация об условиях гарантийного обслуживания приведена ниже. По истечении пяти лет детали и расходы на обслуживание оплачиваются вами.

На дисководы любого типа предоставляется гарантия в течение двух лет с даты покупки.

Гарантия не покрывает расходы на замену аккумулятора.

Гарантия не покрывает затраты, связанные с транспортировкой товара.

Претензии по гарантии

Оборудование должно быть упаковано в оригинальную упаковку и возвращено дилеру, у которого оно было приобретено. Изделие должно быть отправлено курьерской службой с оплатой доставки — **не почтой**. Производитель не несет ответственности за оборудование, отправленное продавцу или дистрибьютору, и рекомендует заказчикам застраховать устройство от потери и повреждения во время транспортировки.

Для получения более подробной информации свяжитесь с Arcam по электронной почте arcam.support@harman.com.

Возникли проблемы?

Если дилер компании Arcam не может ответить на вопрос, касающийся этого или любого другого продукта, свяжитесь с нашей службой поддержки по указанному выше адресу, и мы сделаем все возможное, чтобы помочь вам.

Онлайн-регистрация

Вы можете зарегистрировать приобретенный продукт на сайте www.arcam.co.uk.

Торговая марка: ARCAM

Назначение товара: CD-проигрыватель

Изготовитель: Харман Интернешнл Индастриз Инкорпорейтед, США, 06901 Коннектикут, г.Стэмфорд, Атлантик Стрит 400, офис 1500

Страна происхождения: Китай

Импортер в Россию: ООО "ХАРМАН РУС СиАйЭс", Россия, 127018, г.Москва, ул. Двинцев, д.12, к 1

Гарантийный период: 5 лет

Информация о сервисных центрах: <http://harman.club/servicecenters/arcam> тел. +7-800-700-0467

Срок службы: 5 лет

Товар сертифицирован



Дата производства: Дата изготовления устройства определяется по двум буквенным обозначениям из второй группы символов серийного номера изделия, следующих после разделительного знака «-». Кодировка соответствует порядку букв латинского алфавита, начиная с января 2010 года: 000000-МУ0000000, где «М» - месяц производства (А - январь, В - февраль, С - март и т.д.) и «У» - год производства (А - 2010, В - 2011, С - 2012 и т.д.).

Используйте устройство только по прямому назначению в соответствии с предоставленной инструкцией. Не пытайтесь самостоятельно вскрывать корпус товара и осуществлять ремонт. В случае обнаружения недостатков или дефектов, обращайтесь за гарантийным обслуживанием в соответствии с указанной в руководстве пользователя информацией. Особые условия хранения, реализации и (или) транспортировки не предусмотрены. Срок годности не ограничен при соблюдении условий хранения. Избегайте воздействия экстремальных температур, влаги, сильных магнитных полей. Устройство предназначено для работы в жилых зонах.

MANUALE

ARCAM | HDA

LETTORE CD AUDIO/CD/STREAMING DI RETE DI QUALITÀ SUPERIORE

CDS50

IT

Benvenuto

Grazie e congratulazioni...

...per l'acquisto del nuovo CDS50 lettore Arcam.

Il lettore CDS50 è in grado di riprodurre audio di massima qualità a partire da sorgenti quali CD, SACD, USB e audio basato su rete. I convertitori analogico-digitale (DAC) Delta-Sigma di ultima generazione ad alte prestazioni garantiscono un audio di qualità sovrappiù per intenditori, **in grado di dare veramente vita alla tua musica preferita**. L'unità CDS50 è anche in grado di accettare ingressi da sorgenti digitali fino alla risoluzione di 24-bit/192kHz e di decodificarli utilizzando il DAC a 32 bit ESS SABRE di alta qualità, grazie ai filtri di precisione Arcam.

Arcam produce impianti Hi-Fi e sistemi home cinema professionali di grande qualità da oltre trent'anni e il nuovo lettore CDS50 rappresenta l'ultimo arrivato di una lunga serie di dispositivi vincenti in tale ambito. L'unità CDS50 è stata progettata sfruttando tutta l'esperienza di Arcam, una delle aziende di prodotti audio più apprezzate del Regno Unito ed è stata ideata per offrire anni di piacevole ascolto senza problemi.

Questo manuale contiene tutte le informazioni necessarie a montare, collegare e usare il nuovo acquisto. Nel manuale è descritto anche il telecomando fornito in dotazione con l'unità. Tramite l'indice dei contenuti riportato sulla pagina seguente è possibile accedere alla propria sezione di interesse.

Vi auguriamo di poter usufruire della qualità del lettore per lungo tempo a venire. Nel caso improbabile di un guasto, o anche solo per ricevere ulteriori informazioni sui prodotti Arcam, la nostra rete di rivenditori sarà lieta di offrire supporto agli utenti. Ulteriori informazioni sono disponibili anche sul sito Arcam www.arcam.co.uk.

Il team di sviluppo CDS50

Indice

Benvenuto

Panoramica

Posizionamento dell'unità

Alimentazione

Cavi di interconnessione

Connessioni del pannello posteriore

Controlli del pannello anteriore

Collegamenti audio

Introduzione

Ingressi audio digitali

Uscite audio digitali

Uscite audio analogiche

Altre connessioni

Rete

USB

RS232

Telecomando IR

Ingresso Trigger

IT-2

IT-4

IT-4

IT-4

IT-4

IT-5

IT-6

IT-7

IT-7

IT-7

IT-7

IT-7

IT-7

IT-7

IT-7

IT-7

IT-7

IT-7

Funzionamento

Prima di iniziare...

Accensione

Dischi riproducibili

Mezzi supportati

Riproduzione di un disco

Riproduzione dalla rete

Riproduzione da USB

Comandi di avanzamento

Menu di impostazioni

Specifiche

Garanzia in tutto il mondo

IT-8

IT-8

IT-8

IT-8

IT-8

IT-8

IT-8

IT-8

IT-8

IT-10

IT-11

IT-12

Panoramica



Posizionamento dell'unità

- ❑ Collocare l'unità CDS50 su una superficie piana e ferma, evitando la luce solare diretta e fonti di calore o umidità.
- ❑ Non posizionare l'unità CDS50 sopra un amplificatore di potenza o altre fonti di calore.
- ❑ Non posizionare l'unità CDS50 in uno spazio chiuso, come una libreria o un armadietto chiuso, a meno che non ci sia abbastanza spazio per una buona ventilazione. È normale che l'unità CDS50 si riscaldi durante il funzionamento.
- ❑ Non collocare altri componenti o oggetti sopra l'unità CDS50 in quanto ciò potrebbe ostruire il flusso d'aria attorno al dissipatore di calore, provocando il surriscaldamento del lettore. (Anche l'unità posta sopra il lettore diventerebbe calda).
- ❑ Assicurarsi che il sensore di ricezione del segnale del telecomando sulla destra del pannello anteriore

non sia ostruito, perché questo potrebbe impedire il funzionamento del telecomando.

- ❑ Non posizionare i giradischi sulla parte superiore di questa unità. I giradischi sono molto sensibili al rumore generato dagli alimentatori di rete, che sarà ascoltato come 'ronzio' di fondo se il giradischi è troppo vicino.
- ❑ Il normale funzionamento dell'unità potrebbe essere disturbato da forti interferenze elettromagnetiche. Qualora ciò si verifici, resettare semplicemente l'unità utilizzando il pulsante di alimentazione o spostarla in un luogo differente.

Alimentazione

L'unità CDS50 è dotata di una presa di alimentazione montata su cavo. Verificare che la spina in dotazione si adatti all'alimentatore in uso. In caso di bisogno di un nuovo cavo di alimentazione, contattare il rivenditore Arcam.

Se il vostro alimentatore di rete o la spina è diversa, si prega di contattare il rivenditore Arcam immediatamente. Inserire l'estremità della spina IEC del cavo di alimentazione nella presa sul retro dell'unità CDS50, facendo in modo che essa sia inserita saldamente. Inserire l'altra estremità del cavo nella presa di corrente e accendere la presa.

Cavi di interconnessione

Si consiglia l'utilizzo di cavi schermati di alta qualità, che sono stati progettati per questa particolare applicazione. Altri cavi avranno caratteristiche di impedenza diverse che peggioreranno le prestazioni del sistema (ad esempio, non utilizzare cavi progettati per i segnali video per trasportare i segnali audio). Tutti i cavi devono essere tenuti il più possibile corti.

È buona norma, quando si collega l'apparecchiatura, verificare che il cablaggio di alimentazione di rete venga mantenuto il più lontano possibile dai cavi audio. In caso contrario si potrebbe generare rumore indesiderato nei segnali audio.

Connessioni del pannello posteriore

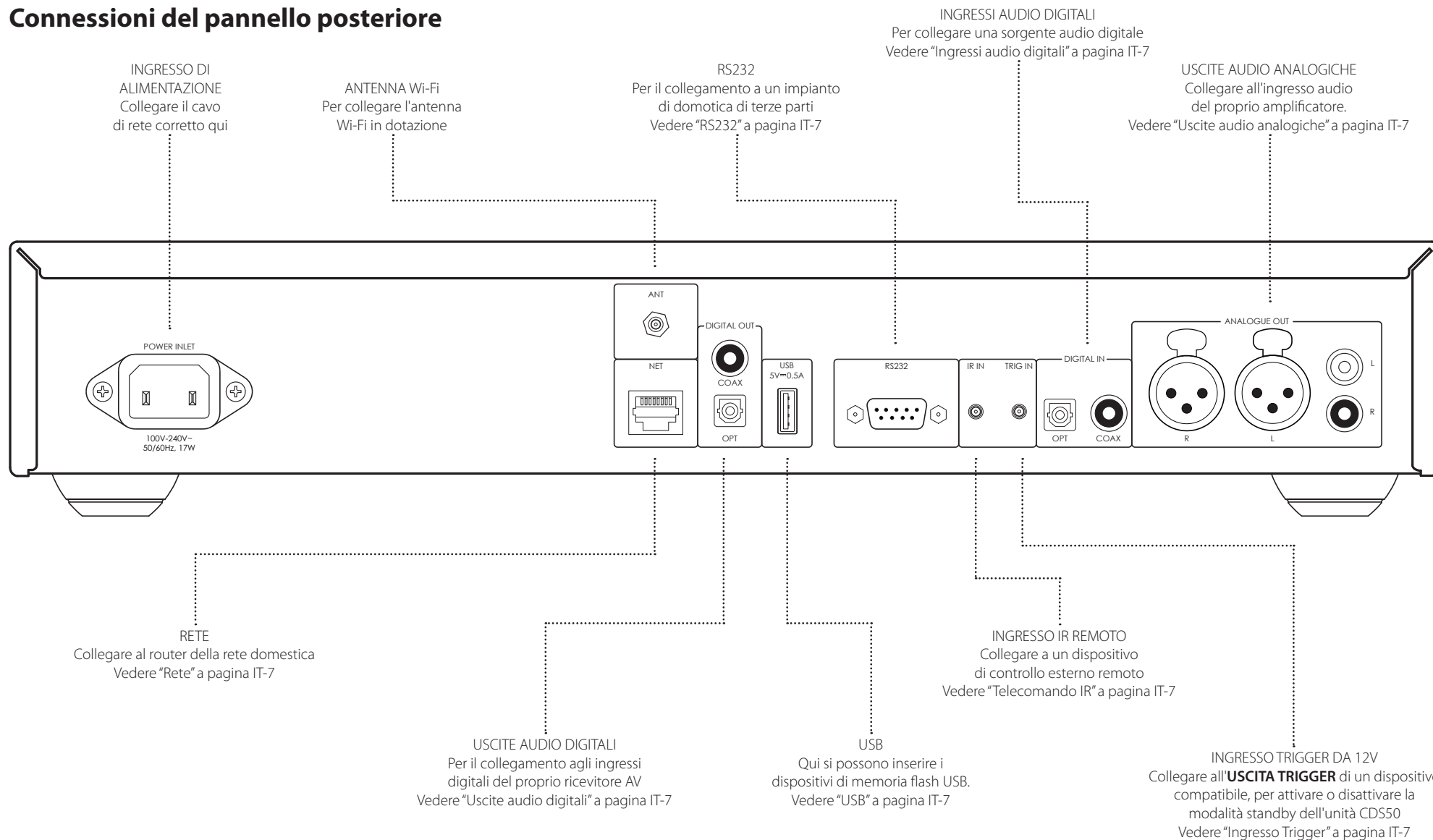

 Consultare le sezioni "Posizionamento dell'unità", "Alimentazione" e "Cavi di interconnessione" a pagina IT-4 prima di procedere al collegamento del CDS50 lettore!



Controlli del pannello anteriore

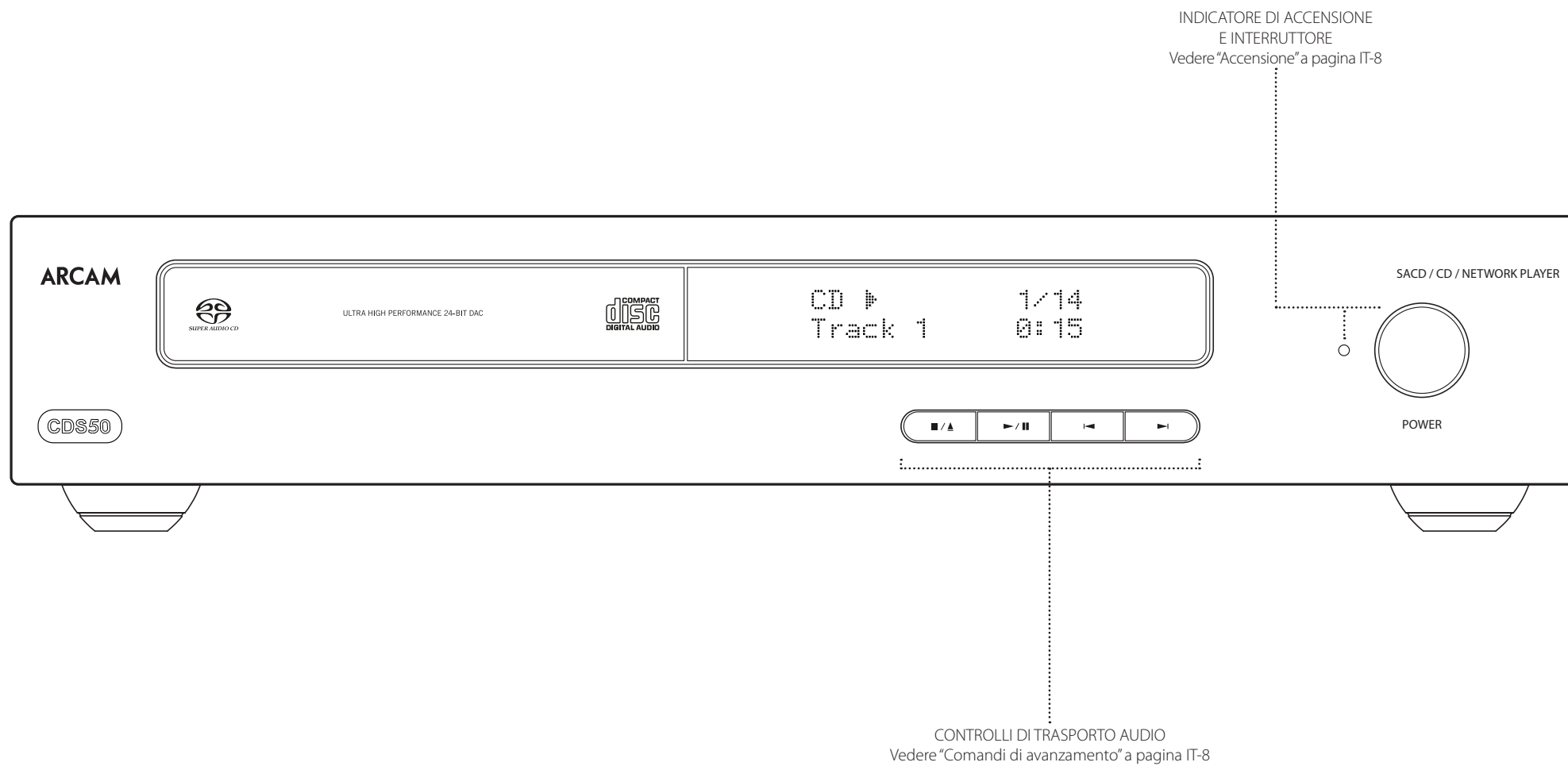

Collegamenti audio

Introduzione

L'unità CDS50 offre una serie di alternative per la connessione audio: il tipo di connessione da usare dipende dal resto del sistema; scegliere il tipo più adatto per il proprio amplificatore.

Per ottenere la migliore qualità di suono stereo, si consiglia di collegare le uscite audio analogiche dello stereo all'ingresso **CD** sull'amplificatore, consentendo in tal modo l'uso del circuito di conversione digitale-analogico da intenditori dell'unità CDS50.

Ingressi audio digitali

L'unità CDS50 è anche dotata di un ingresso ottico e uno coassiale, in caso si intenda utilizzare l'unità CDS50 come dispositivo audio DAC.

Uscite audio digitali

Collegare una delle uscite audio digitali (ottica o coassiale) all'ingresso digitale "**CD/SACD**" del proprio dispositivo, sia che si tratti di un amplificatore integrato Arcam SA10 o SA20 o un ricevitore audio-video Arcam.

NOTA: le uscite digitali dell'unità CDS50 supportano solo il PCM stereo.

Uscite audio analogiche

L'unità CDS50 fornisce sia uscite bilanciate che non bilanciate.

Servendosi di cavi di lunghezza idonea, collegare l'uscita sinistra/destra all'ingresso sinistro/destro dell'amplificatore, rispettivamente.

Altre connessioni

Rete

Si può utilizzare un cavo Ethernet per collegare il lettore CDS50 a un router o a uno switch sulla rete domestica, consentendo la riproduzione di audio memorizzato su computer o dispositivi NAS. Il collegamento di un cavo Ethernet disabiliterà la funzione wireless. Si può utilizzare inoltre la connessione wireless che può essere configurata tramite menu di impostazione.

L'unità CDS50 può anche essere controllata da un sistema di domotica, tramite comandi esterni.

Per ulteriori informazioni, fare riferimento al documento relativo ai controlli, disponibile alla pagina www.arcam.co.uk.

USB

Presa USB di tipo A, utilizzata per collegare le unità flash o i dischi rigidi esterni contenenti file audio. Utilizzabile anche per aggiornamento software. Per ulteriori informazioni sulle versioni software più recenti e altro, consultare il sito www.arcam.co.uk.

RS232

L'ingresso RS232 serve per effettuare dei collegamenti opzionali a un impianto di domotica o a un computer. Sono disponibili vari sistemi di parti terze in grado di fornire un sistema di controllo sofisticato su tutti i dispositivi di intrattenimento. Contattare il proprio rivenditore o installatore per ulteriori dettagli. I dettagli tecnici sul protocollo di controllo remoto possono essere richiesti ad Arcam all'indirizzo e-mail support@arcam.co.uk

Telecomando IR

L'ingresso REMOTE IN può essere utilizzato per trasmettere codici RC5 all'unità CDS50 se installata in una posizione o in un sistema in cui non è possibile utilizzare gli infrarossi. In tal caso, contattare il rivenditore per ulteriori informazioni.

NOTA

- L'ingresso del telecomando richiede una presa jack da 3,5mm, mono, con punta attiva e manicotto di scarica a terra.
- I segnali del telecomando devono essere in formato RC5 modulato (a 36 kHz), con un livello di tensione compreso tra 5V e 12V.

Tale ingresso permette il collegamento di ricevitori IR esterni, quando il ricevitore IR sul pannello anteriore dell'unità CDS50 è parzialmente o totalmente ostruito. La punta è il segnale modulato, mentre la guaina è la terra.

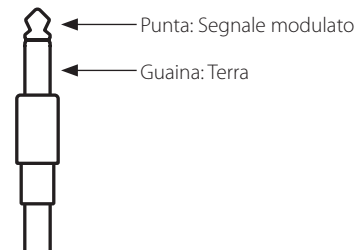

Ingresso Trigger

L'ingresso a 12V TRIGGER IN può essere utilizzato per far entrare o uscire il lettore CDS50 dalla modalità standby. Collegando l'uscita trigger dell'amplificatore Arcam (o di altro dispositivo compatibile), l'unità CDS50 esce automaticamente dalla modalità standby all'accensione dell'amplificatore e ritorna in tale modalità quando lo si spegne. Consultate il manuale dell'amplificatore per ulteriori informazioni.

Funzionamento

Prima di iniziare...

Questa sezione spiega come riprodurre dischi audio, contenuti di rete e file audio memorizzati in dispositivi USB, ma anche audio proveniente da sorgenti digitali esterne. Si noti che potrebbe essere necessario configurare il lettore correttamente prima di poter ottenere la riproduzione ottimale o comunque qualsiasi tipo di riproduzione. La configurazione del lettore è descritta nella sezione "Menu di impostazioni" a pagina IT-10.

Accensione

Accendete l'unità premendo il pulsante **POWER**. Il LED di stato diventa bianco quando l'unità è accesa e rosso quando è in modalità standby. Si può entrare in modalità standby utilizzando il pulsante di standby sul telecomando e si può uscire da tale modalità, utilizzando lo stesso pulsante oppure il tasto **■/▲** sul pannello anteriore. Se si preme il pulsante **POWER** (o si disattiva l'alimentazione) durante la modalità standby, l'unità ritorna in tale modalità quando si attiva nuovamente l'alimentazione.

NOTA: Il sensore del telecomando è collocato dalla parte destra della finestra del display. Non ostruite il sensore, altrimenti il telecomando non potrà funzionare.

Dischi riproducibili

Il lettore CDS50 supporta i seguenti tipi di dischi:



CD-Audio



CD-R



CD-RW



Super Audio CD

Mezzi supportati

È supportata la riproduzione dei seguenti formati di file su disco, dispositivo USB e rete:

FLAC	fino a 24-bit/192 kHz
WAV	fino a 24-bit/192 kHz
AAC	fino a 24-bit/96kHz
AIFF	fino a 24-bit/192 kHz
OGG	fino a 24-bit/192 kHz
MP3	fino a 320kbps/48kHz
WMA	fino a 192kbps/48kHz

Riproduzione di un disco

Premere **■/▲** sul pannello anteriore (oppure **▲** sul telecomando) e posizionare il disco nel supporto, con il lato di riproduzione verso il basso (alcuni dischi sono riproducibili su due lati; in tal caso porre verso l'alto il lato etichettato con 'A' per la riproduzione del lato A).

Premere **■/▲** sul pannello anteriore per chiudere il supporto. Dopo una pausa di alcuni secondi inizia la lettura del disco. Per la lettura del disco è necessario un breve lasso di tempo dopo la chiusura del supporto. Se l'impostazione "**Riproduzione automatica disco**" è attiva (**ON** impostazione predefinita), la riproduzione parte automaticamente. (Per ulteriori dettagli, consultare la sezione "Riproduzione automatica disco" in "Menu di impostazioni" a pagina IT-10).

Per i dischi la cui riproduzione non parte automaticamente, premete **▶/||** sul pannello anteriore o premete **▶** sul telecomando.

Riproduzione dalla rete

Assicurarsi che l'unità CDS50 sia collegata alla rete locale. Selezionando "**Browser mezzi multimediali**" dalla schermata principale, l'utente potrà accedere a un elenco di dispositivi disponibili da sfogliare. Spostarsi tra le librerie disponibili utilizzando i tasti **▲** **▼** **◀** **▶** sul telecomando.

La riproduzione di musica di rete può anche essere controllata dal computer, dal telefono o dal dispositivo mobile utilizzando l'applicazione del punto di controllo UPnP preferito.

Premendo **OK** o **▶** su un file audio evidenziato si può accedere al file per riprodurlo. La riproduzione continuerà per tutti i brani successivi nella directory di riproduzione.

Riproduzione da USB

Collegare il dispositivo USB alla presa USB sul retro dell'unità CDS50. Dopo il riconoscimento del dispositivo selezionare "**Browser mezzi multimediali**" dalla schermata principale, quindi scegliere l'opzione 'USB' dall'elenco dei mezzi.

Spostarsi utilizzando i tasti direzionali **▲** **▼** **◀** **▶** sul telecomando e iniziare la riproduzione di un file audio evidenziato premendo **OK**, **▶** o **▶**. La riproduzione continuerà per tutti i brani successivi nella directory di riproduzione.

Comandi di avanzamento

I seguenti comandi sono disponibili sul pannello anteriore durante la riproduzione audio:

STOP/ESTRAZIONE Premere il pulsante **■/▲** per interrompere la riproduzione. Premere di nuovo il pulsante **■/▲** per estrarre il supporto del disco

RIPRODUZIONE/PAUSA Premere il pulsante **▶/||** per mettere in pausa la riproduzione. Per riprendere la riproduzione, premere di nuovo il pulsante **▶/||**

SALTO Per saltare un brano, premere **▶** o **◀**. Se si saltano i brani indietreggiando, quando si preme per la prima volta il pulsante si torna all'inizio del brano corrente. Premendo di nuovo il pulsante si torna all'inizio del brano precedente.

Telecomando

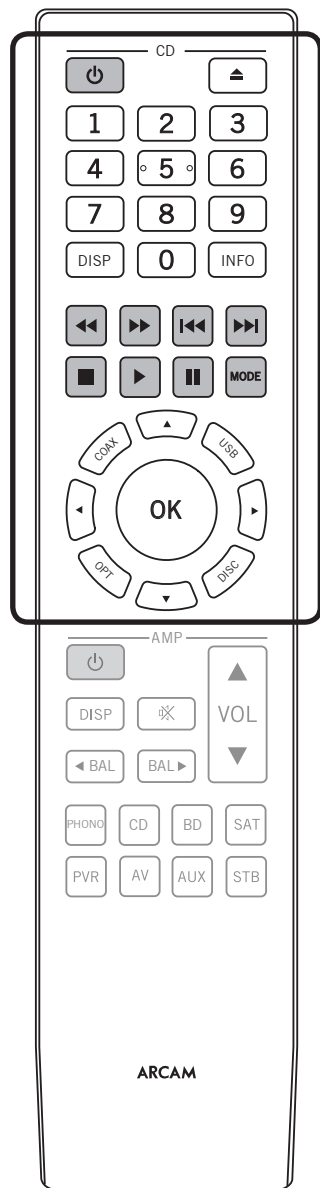

Il telecomando è pre-programmato per l'utilizzo con il lettore CDS50 nonché con l'amplificatore Arcam integrato. Le informazioni riportate in questa sezione si applicano solo alla sezione **CD** del telecomando.

Assicurarsi che le due batterie AAA in dotazione siano installate prima di provare a utilizzare il telecomando.

1. Tenendo il telecomando a faccia in giù, spingere verso il basso la rientranza anti-scivolo sul coperchio del vano batterie ed aprirlo.

2. Inserire le due batterie AAA incluse. Fare attenzione a inserire le batterie nella giusta direzione, seguendo i segni '+' e '-' indicati nel vano batterie

3. Richiudere il coperchio del vano batterie facendolo scivolare in posizione finché non fa un clic

Il telecomando richiede una linea di visuale sgombra verso il pannello anteriore dell'unità CDS50 per garantirne un funzionamento affidabile.

NOTA: Il telecomando in dotazione è progettato per l'utilizzo con il lettore di dischi CDS50 nonché con un amplificatore Arcam integrato. La sezione seguente si applica solo alla sezione CD del telecomando. Consultare il manuale d'uso dell'amplificatore per la descrizione della sezione AMP del telecomando.

	Modifica lo stato di alimentazione dell'unità CDS50 tra standby e acceso
	Apre/chiude il supporto del disco
	Consente di cercare e riproduce la traccia corrispondente al tasto premuto durante la riproduzione di un CD.
	Seleziona ciclicamente le varie opzioni di luminosità del display del pannello anteriore
	Seleziona le informazioni visualizzate sulla parte inferiore sinistra del display del pannello anteriore
	Ricerca all'indietro (avvolgimento rapido), 4 volte la normale velocità di riproduzione

	Ricerca in avanti (avanzamento rapido), 4 volte la normale velocità di riproduzione
	Ritorna all'inizio della traccia corrente/precedente
	Passa all'inizio della traccia successiva
	Interrompe la riproduzione
	Riproduce il contenuto
	Mette in pausa la riproduzione
	Passa tra le varie modalità di riproduzione (casuale, ripeti un brano, ripeti tutti)

	Pulsanti di selezione ingressi. Seleziona l'ingresso audio digitale ottico o coassiale, l'ingresso dei supporti USB o quello del lettore interno di dischi
	Naviga tra file e menù sullo schermo. Premere OK per selezionare il file evidenziato o accedere all'opzione di menu evidenziata



Menu di impostazioni

Il menu Impostazioni consente di configurare tutti gli aspetti del lettore CDS50. Questa sezione analizza le voci del menu e ne spiega il funzionamento.









Il solo modo di visualizzare il menu Impostazioni è sul display del pannello anteriore del lettore CDS50.

Accesso al menu di impostazioni

Per accedere al **Menu impostazioni**, premere **■** per interrompere la riproduzione e attendere che l'unità CDS50 visualizzi la schermata iniziale. Premere  fino alla visualizzazione della voce **Menu Impostazioni** e premere **OK** per accedervi.

Navigazione all'interno dei menu

Per spostarsi all'interno dei menu dell'unità CDS50, occorre usare i tasti cursore (freccette) sul telecomando.

1. Utilizzare i tasti  e  per spostarsi su e giù nel menu corrente
2. Quando la sezione principale richiesta è visualizzata, premere **OK** per selezionarla
3. Utilizzare i tasti  e  per spostarsi su e giù tra le opzioni
4. Premere  per selezionare un'impostazione: usare i tasti  e  per modificare l'impostazione
5. Premere **OK** per confermare l'impostazione. Tornare indietro al passo 4 per regolare le altre impostazioni nella sezione corrente
6. Premere  per tornare alla schermata precedente se si desidera scegliere un'altra sezione da configurare

Standby di rete

Questa opzione stabilisce quali sono le caratteristiche di rete disponibili quando il lettore CDS50 è in standby.

Selezionando "ATTIVO" verrà mantenuta la connessione di rete (richiesta per comando IP).

Selezionando "STANDBY": l'hardware di rete potrà essere disattivato in modo da ridurre il consumo di corrente.

Impostazioni di rete

Questa voce consente all'utente di aggiungere l'unità a una rete esistente; tale opzione è necessaria per la riproduzione audio di rete e attraverso gli aggiornamenti software di Internet.

Standby automatico

Consente all'utente di specificare il periodo di inattività trascorso il quale l'unità entra automaticamente in standby. Le opzioni sono: 5, 10, 15 e 20 minuti

Riproduzione automatica disco

Determina se un disco ottico (per es. CD) viene riprodotto automaticamente dopo essere stato inserito.

- Acceso:** I dischi ottici verranno riprodotti automaticamente
- Spento:** Per riprodurre un disco occorre premere play

Aggiornamento del firmware

È possibile controllare la presenza di aggiornamenti al firmware del lettore selezionando questa voce del menu e premendo **OK** per evidenziare "Rete"; poi premere di nuovo **OK**.

Appare un messaggio se non è disponibile un nuovo firmware, altrimenti seguire le istruzioni che compaiono sullo schermo.

Impostazioni predefinite

Premere **OK** quando è evidenziata questa voce per ripristinare tutte le impostazioni ai valori predefiniti di fabbrica.

Vi verrà richiesto di confermare il ripristino delle impostazioni predefinite di fabbrica. Selezionare

"Annulla" per uscire oppure  per evidenziare l'opzione "Sì" e premere **OK** per confermare.

Informazioni di sistema

Utilizzare i tasti cursore  e  per navigare tra le opzioni.

Il pannello delle Informazioni di sistema mostra informazioni sul lettore, quali l'indirizzo IP e la versione firmware.

Audio di rete

Consente all'utente di attivare o disattivare la capacità di resa UPnP del lettore. Impostando questa opzione su "off", si disattiverà l'audio di rete.

Audio digitale

Consente all'utente di limitare la velocità di campionamento dell'uscita digitale coassiale/optica.

Specifiche

Uscita audio analogico		
Conversione digitale - analogico	ESS9038 32-bit/192kHz Delta-Sigma DAC	
Rapporto segnale/rumore (pesatura A)	118dB non bilanciato, 122db bilanciato	
Distorsione armonica (1kHz)	<0,0008%	
Risposta in frequenza	10Hz – 20kHz ± 0,5dB	
Livello di uscita (0dB)	2,2 Vrms non bilanciato, 4,5 Vrms bilanciato	
Impedenza in uscita	47Ω non bilanciato, 600Ω bilanciato	
Carico minimo consigliato	5kΩ	
Fluttuazione RMS	< 20 psec	
Ingressi digitali		
Velocità di campionamento supportate	Ottico	32kHz, 44,1kHz, 48kHz, 88,2kHz, 96kHz
	Coassiale	32kHz, 44,1kHz, 48kHz, 88,2kHz, 96kHz, 176,4kHz, 192kHz
Profondità bit	16-bit – 32-bit	
Interfacce digitali		
USB	USB2.0 ad alta velocità (480Mbps)	
Ethernet	10/100Mbps	
Wireless	802.11b/g/n	
Generale		
Tensione di rete	110–240V, 50–60Hz	
Massimo consumo di potenza	20W	
Consumo energetico in standby Consumo energetico in standby di rete	0.4 W (standby automatico dopo l'orario impostato dall'utente - vedere pagina IT-10)	
Dimensioni (L x A x P) (inclusi piedini e manopole di controllo)	433 x 87 x 283 mm	
Peso (netto)	5,3kg	
Peso (lordo)	7,3kg	
Accessori in dotazione	Cavi di alimentazione Telecomando 2 batterie AAA Antenna WI-FI	

tutti i valori delle specifiche sono tipici se non diversamente specificato. Arcam ha una politica di continuo miglioramento dei propri prodotti. Ciò significa che i progetti e le specifiche sono soggetti a modifiche senza preavviso. E&OE.

Garanzia in tutto il mondo

Questa garanzia dà diritto a far riparare l'apparecchio gratuitamente, nei primi cinque anni dalla data di acquisto, a condizione che esso sia stato originariamente acquistato presso un rivenditore autorizzato Arcam. Il concessionario Arcam è responsabile di tutti i servizi postvendita. Il produttore non si assume alcuna responsabilità per difetti derivanti da incidenti, uso improprio, abuso, usura, negligenza o da modifiche e/o riparazioni non autorizzate. Inoltre, il produttore non accetta alcuna responsabilità per danni o perdite che si verificano durante il trasporto da o verso la persona che invoca la garanzia.

La garanzia copre:

I costi di componenti (escluse le unità a disco) e manodopera per cinque anni a partire dalla data di acquisto (fare riferimento alla successiva sezione relativa a termini e condizioni aggiuntive). Dopo cinque anni, tutti i costi di componenti e manodopera saranno a carico del cliente.

Le unità a disco (di qualunque tipo) sono coperte dalla presente garanzia per due anni a partire dalla data di acquisto.

La garanzia non copre mai la sostituzione delle batterie.

La garanzia non copre mai i costi di trasporto.

Richieste in garanzia

Questo apparecchio deve essere imballato nella confezione originale e restituito al rivenditore presso il quale è stato acquistato. Dovrebbe essere inviato tramite spedizione prepagata con un vettore affidabile e **non per posta**. Nessuna responsabilità può essere accettata per l'unità mentre è in transito verso il rivenditore o il distributore e i clienti sono pertanto invitati ad assicurare l'unità contro smarrimenti o danni durante il trasporto.

Per ulteriori dettagli contattare Arcam all'indirizzo arcam.support@harman.com.

Problemi?

Se il rivenditore Arcam non è in grado di rispondere a una domanda per quanto riguarda questo o qualsiasi altro prodotto Arcam, si prega di contattare il supporto clienti all'indirizzo Arcam di cui sopra e noi faremo del nostro meglio per aiutarvi.

Registrazione on-line

È possibile registrare il prodotto on-line all'indirizzo www.arcam.co.uk.

手册

ARCAM | HDA

SACD/CD/网络流媒体播放器

CDS50

CN

欢迎

感谢并祝贺您…

…购买 Arcam CDS50 播放器。

CDS50 在播放 CD、SACD、USB 和网络音频时都可实现领先的音质效果。最先进的高性能 Delta-Sigma 数模转换器 (DAC) 可提供音响发烧友级的音质，**实现栩栩如生的音乐聆听享受**。CDS50 也可接收高达 24 位 /192kHz 分辨率的数字信号源的输入，并利用配有 Arcam 精密滤波器的高端 ESS SABRE 32 位 DAC（数模转换器）进行解码。

Arcam 30 多年来一直制造高质量的专业级高保真和家庭影院产品，CDS50 正是屡获殊荣的高保真广泛产品系列中的最新一员。Arcam 是英国最受推崇的音频设备企业之一，CDS50 的设计凝聚了其所有的设计经验，可为您带来长久畅然无忧的聆听享受。

本手册旨在为您提供安装、连接和使用您最新购买的产品所需的全部信息。该设备附带的遥控器也在本手册中进行了说明。请参考下一页显示的目录列表转到您想要了解的章节。

我们希望该播放器能给您带来长久的聆听享受。如果您的产品发生任何故障（这种情况很罕见），或者您只是想要了解有关 Arcam 产品的更多信息，我们的经销商网络将很乐意为您效劳。您也可以通过 Arcam 网站 www.arcam.co.uk 了解更多信息。

CDS50 研发团队

目录

欢迎

概述

放置设备

电源

连接线缆

后面板连接

前面板控制

音频连接

简介

数字音频输入

数码音频输出

模拟音频输出

其他连接

网络

USB

RS232

红外遥控

触发输入

CN-2

CN-4

CN-4

CN-4

CN-4

CN-5

CN-6

CN-7

CN-7

CN-7

CN-7

CN-7

CN-7

CN-7

CN-7

CN-7

CN-7

CN-7

操作

开始之前……

开机

可播放光盘

支持的媒体类型

播放光盘

网络播放

USB 播放

播放控制

设置菜单

规格

全球联保

CN-8

CN-8

CN-8

CN-8

CN-8

CN-8

CN-8

CN-8

CN-8

CN-10

CN-11

CN-12

概述



放置设备

- 将 CDS50 置于平坦结实的表面上，远离日光直射或热源，并避免接触湿气。
- 请勿将 CDS50 置于功率放大器或其他热源的顶部。
- 除非提供良好的通风，否则请勿将 CDS50 置于书柜或陈列柜等封闭空间。CDS50 在正常工作期间会发热。
- 请勿将其他任何组件或物体置于 CDS50 之上，因为这可能会阻挡散热器周围的气流，使播放器变得过热。（置于播放器之上的设备也会变得过热。）
- 确保不会阻挡前端面板显示屏右方的遥控接收器，否则，可能会影响遥控器的信号接收。

电源

CDS50 由安装在导线上的模块化电源插头供电。请检查随附的插头是否与您的电源规格相符 — 如需新的电源导线，请联系您的 Arcam 经销商。

如果主电源的电压与电源插头上规定的电压不同，请立即联系您的 Arcam 经销商。将电源线的 IEC 插头一端推入 CDS50 背面的插座，确保插入到位。将电源线的另一端插入主电源插座，必要时打开插座的电源。

连接线缆

建议使用针对特定应用设计的优质屏蔽线缆。其他线缆的电阻特征不同，会降低系统的性能（例如，请勿使用视频专用线缆来传输音频信号）。尽量使用短线缆，其长度只要够用即可。

在连接设备时，最好让主电源线尽量远离音频线。否则，音频信号中可能会出现令人讨厌的噪声。

后面板连接

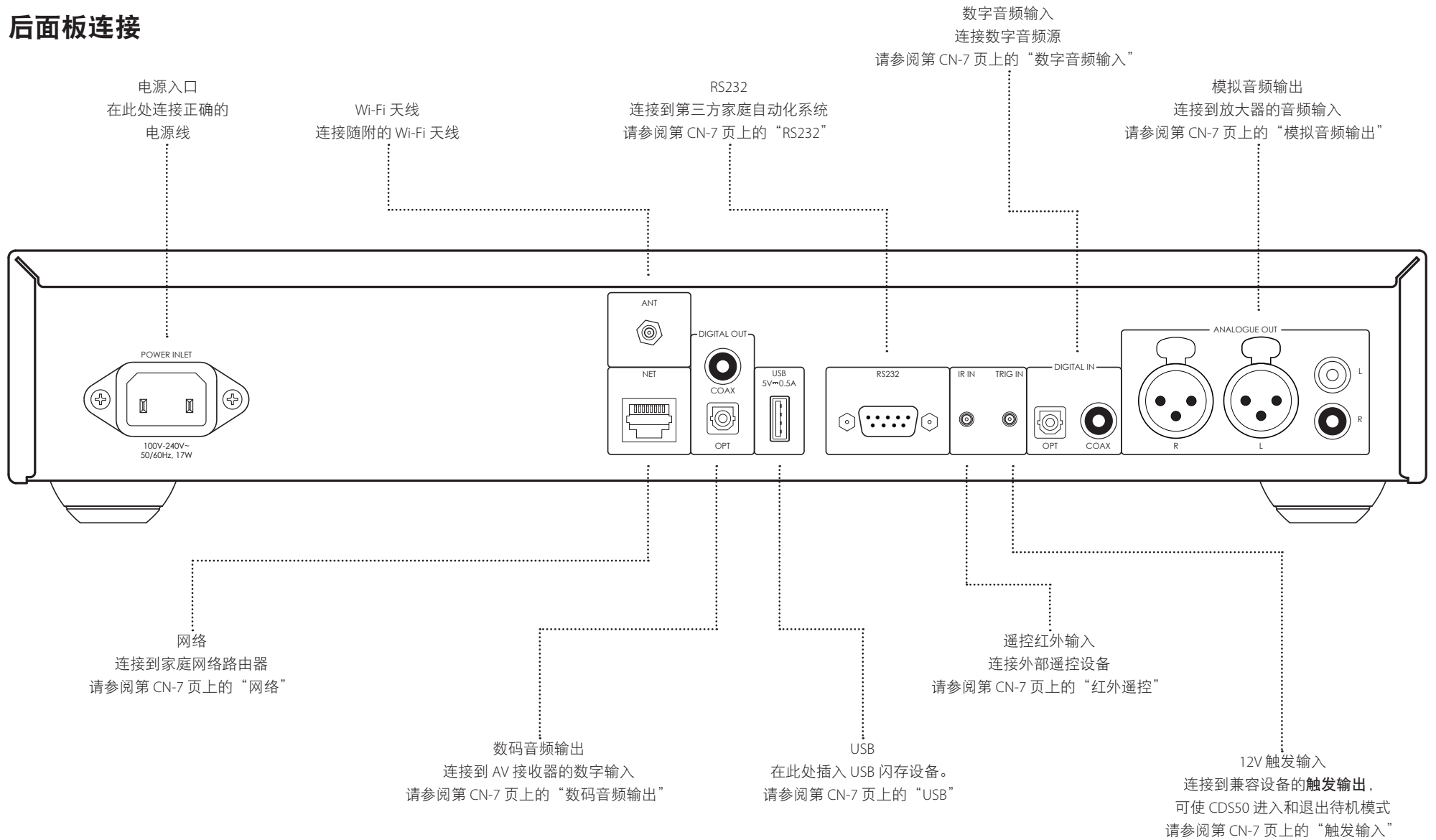

 在连接 CDS50 播放器之前，请阅读“放置设备”、“电源”
和 第 CN-4 页上的“连接线缆”部分！



前面板控制

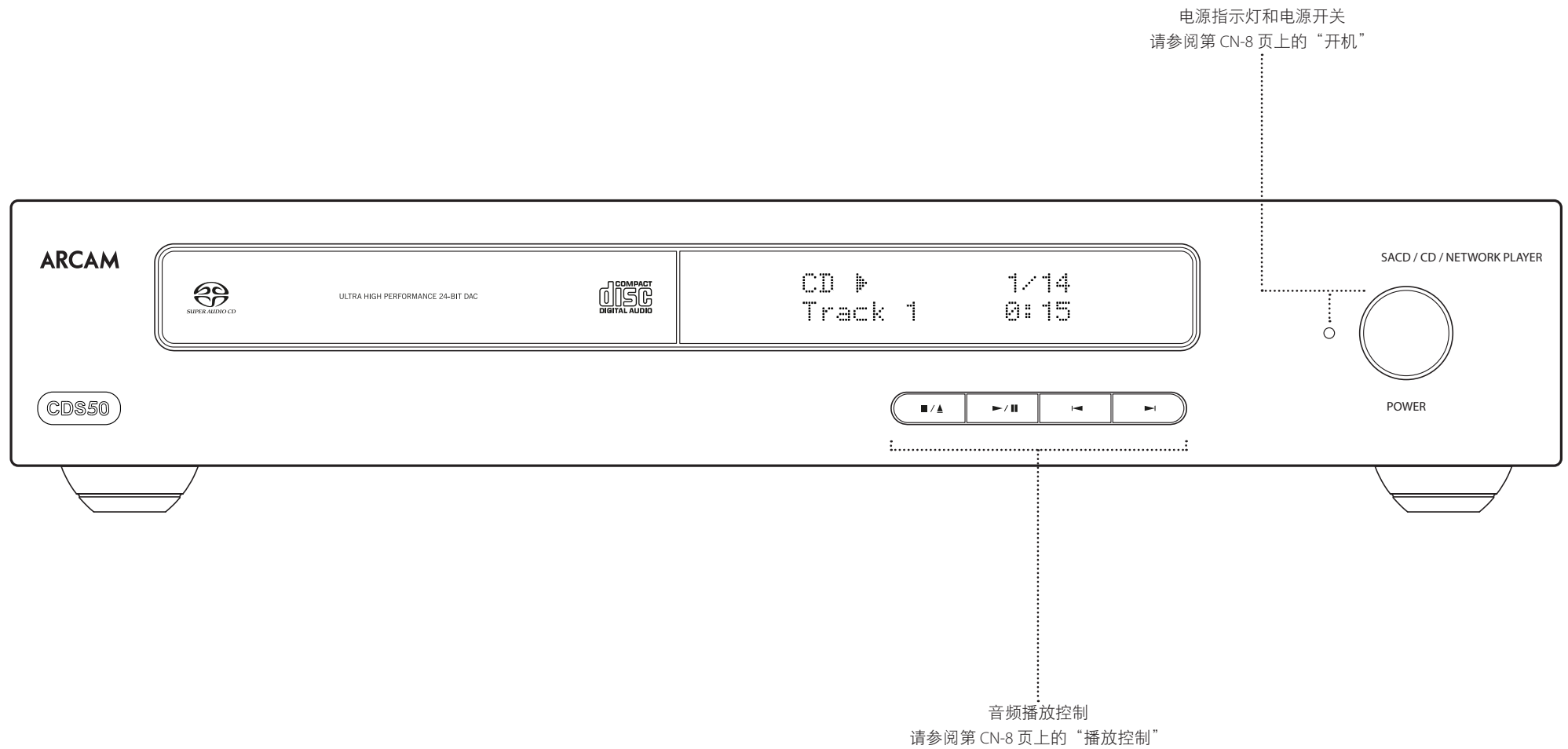

音频连接

简介

CDS50 提供多种音频连接方式，所采用的连接类型取决于系统的其他部分；应选择最适合放大器的连接类型。

如果想获得最佳的立体声音质，我们建议您将立体声模拟音频输出连接到放大器的 **CD** 输入端，以使用 CDS50 的发烧友级数模转换电路。

数字音频输入

CDS50 还具有一个光纤和一个同轴数字输入，可将 CDS50 作为音频 DAC（数模转换器）使用。

数码音频输出

将其中一个数字音频输出（光纤或同轴）的连接到设备的“**CD/SACD**”数字输入，如 Arcam SA10 或 SA20 集成放大器或者 Arcam 音频 - 视频接收器。

注：CDS50 数字输出只提供 PCM 立体声输出。

模拟音频输出

CDS50 同时具有平衡和非平衡输出。

使用适当长度的线缆，将左 / 右输出分别连接到放大器的左 / 右输入。

其他连接

网络

可使用以太网线缆将 CDS50 连接到家庭网络中的路由器或交换机，以播放储存在电脑或 NAS 设备上的音频。另外，还提供无线连接，您可通过设置菜单进行配置。连接以太网电缆将禁用无线功能。

CDS50 也可由家庭自动化系统使用外部命令进行控制。

请访问网址 www.arcam.co.uk 参考控制文档以了解更多信息。

USB

使用 USB A 型插槽连接存有音频的闪存盘或移动硬盘。也可用来进行软件升级。有关最新软件以及更多信息，请访问以下网址：www.arcam.co.uk。

RS232

RS232 输入是适用于家庭自动化系统或计算机的可选连接。可使用各种第三方系统对所有的娱乐设备进行精密控制。请联系经销商或安装人员以了解详细信息。可按需提供遥控协议的技术详细信息，请联系 Arcam，电子邮箱：support@arcam.co.uk

红外遥控

如果将 CDS50 安装在无法使用红外功能的位置或系统中，则可使用 REMOTE IN 输入向其传送 RC5 代码。如果需要使用，请联系经销商以了解更多信息。

注

- 遥控输入需要尖端有源、套管接地的单声道 3.5mm 插孔。
- 遥控信号必须为调制 RC5 格式（频率 36kHz），电压电平介于 5V 和 12V 之间。

CDS50 前面板红外接收器完全或部分受到阻挡时，该输入允许连接外部红外接收器。尖端部分为调制信号，筒管部分为接地。

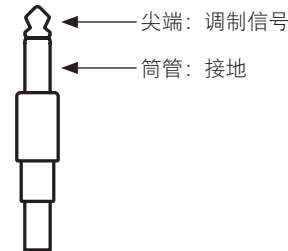

触发输入

12V TRIGGER IN 输入可使 CDS50 进入和退出待机模式。连接 Arcam 放大器（或其他兼容设备）的触发输出，将导致 CDS50 在放大器打开时自动退出待机模式，在放大器关闭时回到待机模式。请参阅您的放大器手册，以便获取更多信息。

操作

开始之前……

本节介绍如何播放音频光盘、网络内容、存储在 USB 介质上的音频文件以及来自数字音源的音频。注意需针对系统正确配置您的播放器，才能正常播放或者获得最佳播放效果。播放器配置说明请参见第 CN-10 页上的“设置菜单”。

开机

按 **POWER** 按钮打开本设备。本设备加电时，状态 LED 指示灯呈白色，处于待机模式时，指示灯呈红色。使用遥控器上的待机按钮进入待机模式；使用该按钮或前端面板上的 **■/▲** 按键退出待机模式。如果在本设备处于待机模式时按下 **POWER** 按钮（或者移除电源），重新加电时，本设备将会进入待机模式。

注：遥控传感器处于显示窗口的右侧。不要阻挡此传感器，否则遥控器将无法工作。

可播放光盘

CDS50 支持以下的光盘类型：



CD 音频



CD-R



CD-RW



超级音频 CD

支持的媒体类型

可通过光盘、USB 和网络播放以下文件格式：

FLAC	最高达 24 位 /192kHz
WAV	最高达 24 位 /192kHz
AAC	最高达 24 位 /96kHz
AIFF	最高达 24 位 /192kHz
OGG	最高达 24 位 /192kHz
MP3	最高达 320kbps/48kHz
WMA	最高达 192kbps/48kHz

播放光盘

按前面板上的 **■/▲**（或遥控器上的 **▲**），将光盘置于托盘之上，播放面朝下（某些光盘为双面光盘，在这种情况下，如要播放 A 面，则标有“A 面”的一侧应朝上）。

按前面板上的 **■/▲** 关闭托盘。光盘将在暂停数秒后加载。一旦托盘关闭，可能需要花费一些时间来加载光盘。若“光盘自动播放”设置为开启（默认设置），则播放会自动开始。（如需了解详细信息，请参阅第 CN-10 页上的“设置菜单”中的“光盘自动播放”部分）。

对于不能自动播放的光盘，按前端面板上的 **▶/||** 或者遥控器上的 **▶**。

网络播放

确保 CDS50 已连接到本地网络。选择主屏幕上的“媒介浏览器”，用户会看到可供选择的设备列表。使用遥控器上的 **◀▶** **◀▶** **◀▶** 键。

可在电脑、手机或移动设备上利用您最喜欢的 UPnP 控制点应用来控制网络音乐的播放。

在突出显示的音频文件上点 **OK** 或 **▶**，对该文件进行访问播放。播放器会继续播放目录中该曲目后面的所有曲目。

USB 播放

将 USB 设备连接到 CDS50 背面的 USB 插槽。待播放器识别 USB 设备后，选择主屏幕中的“媒介浏览器”，然后从媒介列表中选择“USB”。

使用遥控器上的 **◀▶** **◀▶** **◀▶** 导航方向，并按 **OK**、**▶** 或 **▶** 播放突出显示的音频文件。播放器会继续播放目录中该曲目后面的所有曲目。

播放控制

音频播放过程中，可使用以下前面板控制：

停止 / 弹出 按 **■/▲** 按钮停止播放。再按一次 **■/▲** 按钮弹出光盘托盘

播放 / 暂停 按 **▶/||** 按钮暂停播放。如需恢复停止播放，再按一次 **▶/||** 按钮

跳过曲目 如需跳过曲目，请按 **▶** 或 **◀**。回跳时，第一次按下按钮将使您进入当前曲目的起始位置。再次按下按钮将使您进入上一曲目的起始位置。

遥控器

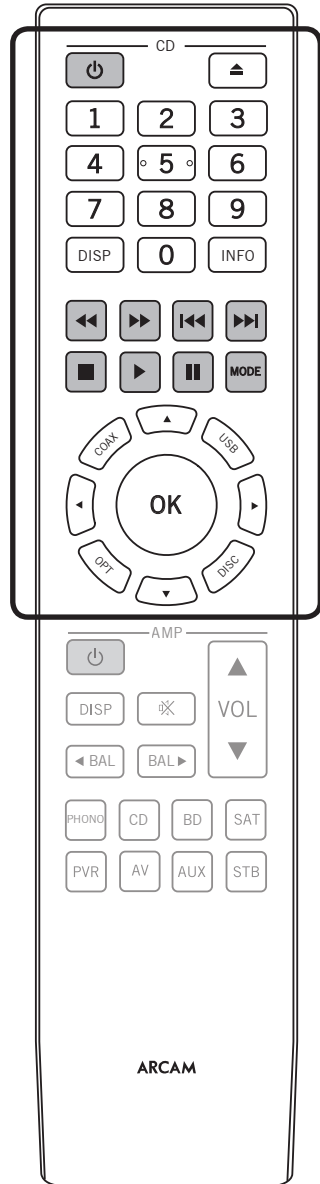

遥控器经过预编程，可与 CDS50 播放器和 Arcam 集成放大器配套使用。本节的信息仅适用于遥控器的 **CD** 功能区。

请先确保附带的 2 节 AAA 电池已装入，然后再尝试使用遥控器。

1. 在遥控器装置正面朝下的情况下，按下电池盒盒盖的防滑凹痕，将盒盖滑开。

2. 装入两节 AAA 电池（随附）。按照电池盒上的 '+'、'-' 标记，以正确的方向小心地装入电池。
3. 将电池盒盒盖滑回，使其锁定到位，即听到咔嗒声。

遥控器需要对准 CDS50 的前面板，以确保能够可靠地进行操作。

注：随附的遥控器可支持 CDS50 光盘播放器以及 Arcam 集成放大器。以下部分仅适用于遥控器的 **CD** 功能区。请参阅放大器用户手册以了解遥控器 **AMP** 功能区的说明。

	在待机和开机之间切换 CDS50 电源
	打开 / 关闭光盘托架
	在播放 CD 时，搜索并播放与按键对应的曲目。
	循环切换前面板显示屏的亮度选项
	循环显示前面板显示屏左下角显示的信息
	以 4 倍正常播放速度后退（快退）
	以 4 倍正常播放速度前进（快进）

	回跳至当前 / 上一曲目的起始位置
	前跳至下一曲目的起始位置
	停止播放
	播放内容
	暂停播放
	在不同播放模式（随机播放、重复播放一首曲目、重复播放所有曲目）之间循环切换

	输入选择按钮。选择光纤或同轴数字音频输入、USB 媒体输入或内置光盘播放器输入
	浏览显示屏上的文件和菜单。按 OK 选择突出显示的文件或进入屏幕上突出显示的菜单选项

设置菜单

可通过设置菜单对 CDS50 的各个方面进行配置。这个章节将介绍各个菜单项和它们的功能。只能在 CDS50 前面板显示屏上查看设置菜单。

进入设置菜单

如需访问**设置菜单**，按 **■** 停止任何播放并等待 CDS50 显示主屏幕。按 **▼** 向下滚动至**设置菜单**项，然后按 **OK** 进入。

导航菜单

可使用遥控器上的箭头键来浏览 CDS50 菜单。

1. 使用 **▲** 和 **▼** 键向上、向下浏览当前菜单。
2. 如果显示出您所需的主选项，按 **OK** 选择进入。
3. 和使用 **▲** 和 **▼** 键向上、向下浏览选项。
4. 按 **▶** 选择设置：使用 **▲** 和 **▼** 键更改设置。
5. 按 **OK** 可以确认设置。回到步骤 4 可调整当前功能区的任意其他设置。
6. 如果您想要选择需要调整的另一选项，按 **◀** 可以返回上一屏幕。

网络待机

该选项决定 CDS50 处于待机状态时网络功能是否可用。

若选择“活动”，将保持网络连接（IP 控制需选择该项）。

若选择“待机”，将使网络硬件的电源休眠，以降低功耗。

网络设置

用户可通过该选项对设备进行配置并加入已有网络，以实现网络音频播放和因特网软件升级。

自动待机

用户可通过该选项指定设备在未使用多长时间后自动进入待机模式。可用选项有：5、10、15 和 20 分钟

光盘自动播放

控制光盘（如 CD）插入后是否自动播放。

- 开启**：光盘将会自动播放。
- 关闭**：必须按播放键才能播放光盘。

固件更新

通过选择该菜单项，然后按 **OK** 以突出显示“网络”，最后再次按 **OK**。

如果没有新的固件可用，将会显示一条信息，否则请按照显示屏上显示的指令进行操作。

加载默认值

在该选项突出显示时按 **OK**，可以将所有设置重置为出厂默认值。

您将会收到一条提示信息，以确认是否要恢复出厂默认设置。选择“取消”退出，或选择 **▲** 突出显示“是”选项并按 **OK** 确认。

系统信息

使用 **▲** 和 **▼** 箭头键浏览选项。

系统信息面板显示有关播放器的信息，例如 IP 地址和固件版本。

网络音频

用户可通过该选项启用或禁用播放器的 UPnP 渲染功能。将该选项设置为“关闭”，将关闭网络音频功能。

数码音频

用户可通过该选项限制同轴 / 光纤数字输出的采样率。

规格

模拟音频输出接口		
数模转换	ESS9038 32 位/192kHz 过采样数模转换器	
信噪比 (AwtD)	118dB 非平衡, 122dB 平衡	
谐波失真 (1kHz)	<0.0008%	
频率响应	10Hz – 20kHz ± 0.5dB	
输出电平 (0dB)	2.2Vrms 非平衡, 4.5Vrms 平衡	
输出阻抗	47Ω 非平衡, 600Ω 平衡	
最小推荐负载	5kΩ	
均方根抖动	< 20 皮秒	
数字输入		
支持的采样率	光纤	32kHz、44.1kHz、48kHz、88.2kHz、96kHz
	同轴	32kHz、44.1kHz、48kHz、88.2kHz、96kHz、176.4kHz、192kHz
位深	16 位 — 32 位	
数字接口		
USB	USB 2.0 高速 (480Mbps)	
以太网	10/100Mbps	
无线	802.11b/g/n	
一般规格		
电源电压	110–240V, 50–60Hz	
最大功耗	20W	
待机功耗 网络待机功耗	0.4W (用户设定时间后自动待机 - 参见第CN-10页)	
尺寸 (宽×高×深) (含支脚、控制旋钮)	433x87x283mm	
净重	5.3kg	
总重	7.3kg	
随附件	电源导线 遥控器 2 节 AAA 电池 Wi-Fi 天线	

除非另有说明, 否则所有规格值均为典型值。
Arcam 针对其产品推行持续改进政策。这意味着
我们可能随时更改设计和规格, 恕不另行通知。
E&OE.

CEMIT ID: XXXXXXXXXXXXX

全球联保

在购买本设备后的 5 年内，您享有免费保修权，但前提是您的设备是从授权的 Arcam 经销商那里原装购买的。Arcam 经销商负责提供所有的售后服务。对于由于意外、误用、滥用、磨损、疏忽、未经授权的调校和 / 或维修而导致的缺陷，制造商可以不承担任何责任，此外，对于在运输期间发生的损坏或丢失，制造商可以不履行保修义务。

保修范围：

自购买之日起五年期部件（不包括磁盘驱动器）和人工费用（请参见下面的附加条款和条件）。五年后，您必须支付部件和人工费用。

磁盘驱动器（任何类型）自购买之日起保修两年。

无论何时，保修都不包括电池更换。

无论何时，保修都不包括运输费用。

保修免责声明

应该使用原有包装将本设备退回到销售本设备的经销商。应该在预付运费的情况下通过快递公司发货 — **请勿邮寄**。如果设备在发往经销商或分销商的途中出现问题，我们不承担责任；因此，客户需确保设备在运输途中不会发生丢失或损坏。

如欲了解更多详细信息，请联系 Arcam，电子邮箱：arcam.support@harman.com。

问题解决

如果您的 Arcam 经销商无法解答有关本设备或其他任何 Arcam 产品的咨询，请通过上述地址联系 Arcam 客户支持部，我们将尽力为您提供帮助。

在线注册

您可以通过 www.arcam.co.uk 在线注册您的产品。

ARCAM | HDA

SACD/CD/네트워크 플레이어

CDS50

환영합니다

대단히 감사합니다...

...Arcam CDS50 플레이어를 구매하셨습니다.

CDS50은(는) CD, SACD, USB 및 네트워크 기반 오디오에서 최상의 음질을 제공합니다. 고성능 첨단 델타-시그마 DAC(Digital-to-Analogue Converters) 는 오디오 애호가에게 **음악에 진정한 생기를 불어넣을** 사운드 품질을 제공합니다. CDS50은(는) 또한 디지털 소스에서 최대 24비트/192kHz 해상도의 입력을 받아들여 Arcam 정밀 필터가 있는 고급 ESS SABRE 32비트 DAC를 사용하여 디코딩합니다.

Arcam은 30년 이상 뛰어난 품질의 전문 Hi-Fi 및 홈 시네마 제품을 생산해 왔으며, 인터앰프는 CDS50은(는) 수많은 수상 이력을 보유한 장비 라인의 최신 제품입니다. CDS50의 디자인은 영국에서 가장 존경받는 오디오 회사 중 하나인 Arcam의 모든 경험을 바탕으로 하며, 오랫동안 고장 없이 듣는 즐거움을 선사하기 위해 제작되었습니다.

이 핸드북은 새로 구매한 제품의 설치, 연결 및 사용에 필요한 모든 정보를 제공하도록 설계되었습니다. 이 장비와 함께 제공되는 리모컨 핸드셋에 대해서도 설명합니다. 다음 페이지에 표시된 목차 목록을 사용하여 원하는 섹션으로 갈 수 있습니다.

구매하신 플레이어가 오랫동안 듣는 즐거움을 선사하길 바랍니다. 혹시라도 결함이 발생하거나 Arcam 제품에 대한 추가 정보가 필요하시면, 당사의 대리점에서 도움을 드릴 것입니다. 더 자세한 정보는 Arcam 웹사이트 www.arcam.co.uk에서 보실 수 있습니다.

CDS50 개발팀 드림

목차

환영합니다

개요

장치의 배치

전원

상호 연결 케이블

후면 패널 연결부

전면 패널 컨트롤

오디오 연결

소개

디지털 오디오 입력

디지털 오디오 출력

아날로그 오디오 출력

기타 연결

네트워크

USB

RS232

원격 IR 제어

트리거 입력

KO-2

KO-4

KO-4

KO-4

KO-4

KO-5

KO-6

KO-7

KO-7

KO-7

KO-7

KO-7

KO-7

KO-7

KO-7

KO-7

KO-7

KO-7

작동

시작하기 전에...

전원 켜기

재생 가능 디스크

지원 미디어

디스크 재생

네트워크에서 재생

USB에서 재생하기

전송 제어

설정 메뉴

사양

전 세계 보증

KO-8

KO-8

KO-8

KO-8

KO-8

KO-8

KO-8

KO-8

KO-8

KO-10

KO-11

KO-12

개요



장치의 배치

- CDS50은(는) 평평하고 단단한 곳에 두고, 직사광선이나 열원 또는 습기를 피하십시오.
- 파워 앰프나 다른 열원 위에 CDS50을(를) 두지 마십시오.
- CDS50을(를) 환기가 잘 되지 않는 이상, 책상이나 폐쇄된 캐비닛 등 밀폐된 공간에 두지 마십시오. CDS50은(는) 정상 작동 시 따뜻해집니다.
- 히트 싱크 주변의 공기 흐름을 방해하여 플레이어가 뜨거워질 수 있으므로, 다른 부품이나 물건은 CDS50 위에 두지 마십시오. (플레이어 위에 장치를 둘 경우에도 뜨거워집니다.)
- 전면 패널 디스플레이의 오른쪽에 있는 리모컨 수신기에 장애물이 없도록 하십시오. 그렇지 않으면 리모컨 사용에 문제가 생깁니다.

전원

- 이 장치 위에 레코드 데크를 두지 마십시오. 레코드 데크는 주 전원 공급 장치에서 발생하는 소음에 매우 민감하여, 레코드 데크가 너무 가까이 있으면 '윙윙' 하는 잡음이 들릴 수 있습니다.
- 강한 전자기 간섭에 의해 장치의 정상 기능이 방해될 수 있습니다. 이 경우, 전원 버튼으로 장치를 재설정하거나, 장치를 다른 위치로 옮기십시오.

CDS50에는 리드에 이미 장착된 메인 플러그가 함께 제공됩니다. 제공된 플러그가 공급품에 맞는지 확인하십시오. 새로운 전원 코드가 필요하면 Arcam 대리점에 문의하십시오.

주 전원 전압이나 메인 플러그가 다른 경우, 즉시 Arcam 대리점에 문의하십시오. 전원 케이블의 IEC 플러그 끝을 CDS50 뒷면의 전원 소켓에 밀어 넣고, 단단히 밀어 넣었는지 확인하십시오. 케이블의 다른 쪽 끝을 주 소켓에 연결하고 소켓을 켜십시오.

상호 연결 케이블

특정 용도에 맞게 설계된 고품질 스크린 케이블을 사용할 것을 권장합니다. 다른 케이블은 시스템의 성능을 저하시키는 여러 임피던스 특성을 갖습니다 (예: 오디오 신호 전송에 비디오용 케이블을 사용하지 마십시오). 모든 케이블은 가능한 한 짧게 유지해야 합니다.

주 전원 공급 장치 케이블 연결이 오디오 케이블에서 가능한 한 멀리 유지되도록 장비를 연결하는 것이 좋습니다. 그렇게 하지 않으면 오디오 신호에 원하지 않는 잡음이 발생할 수 있습니다.

후면 패널 연결부

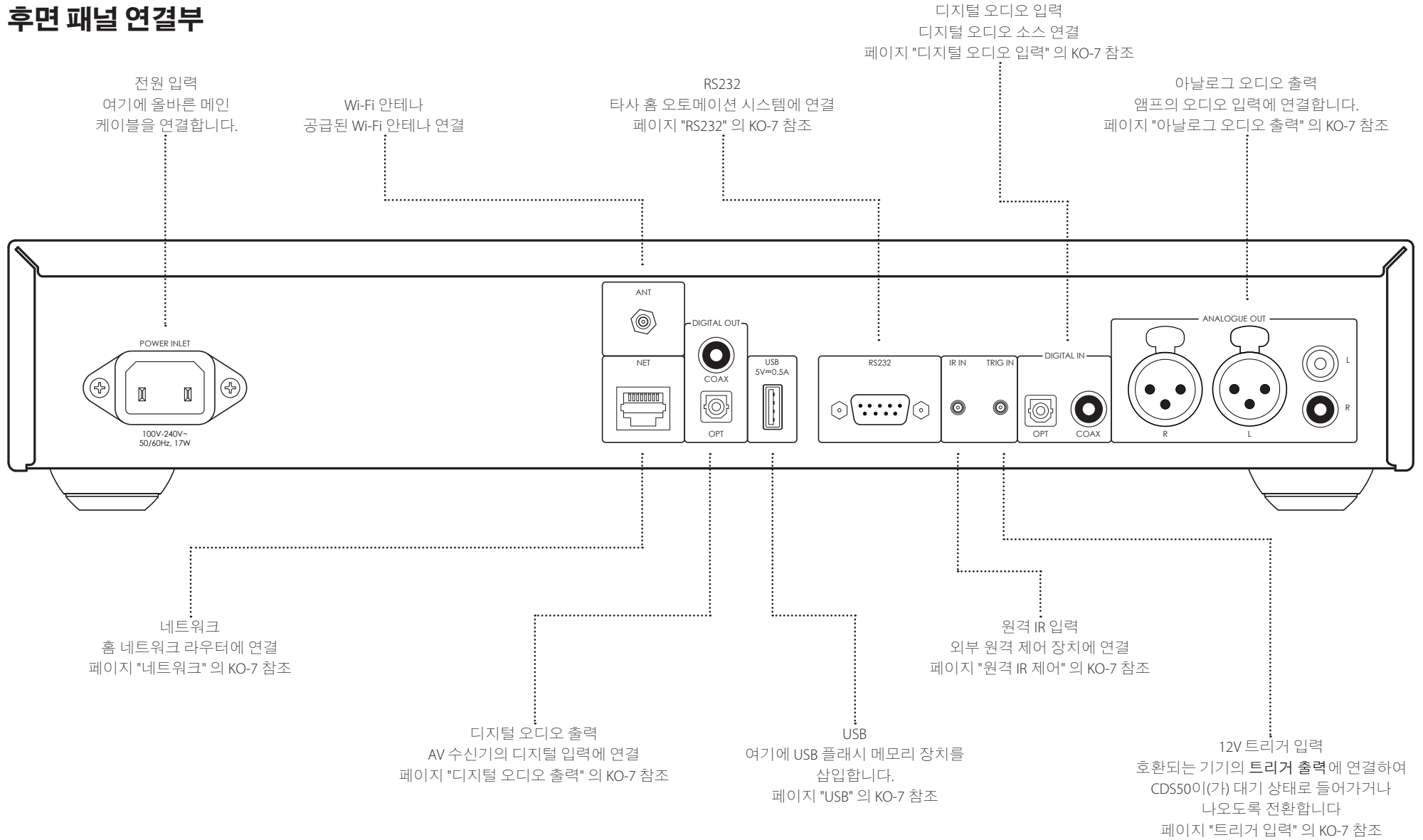

 먼저 페이지 "장치의 배치", "전원" 및 "상호 연결 케이블"의 KO-4 섹션을 읽은 후 CDS50 플레이어를 연결하세요!



전면 패널 컨트롤

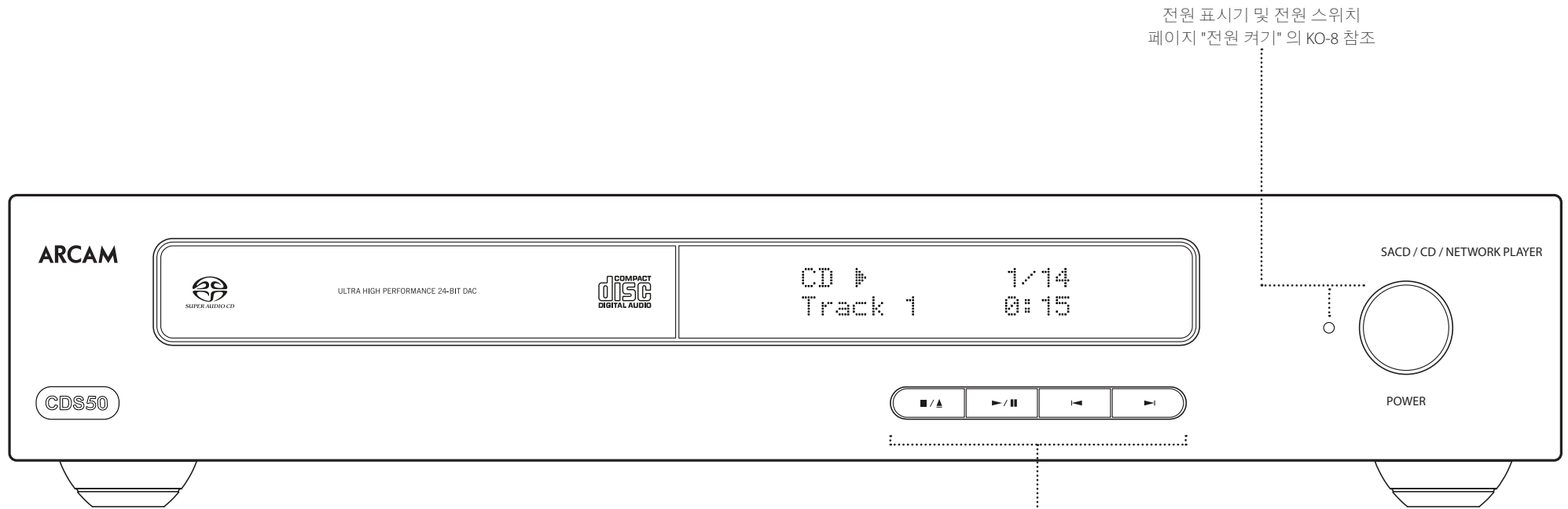

전원 표시기 및 전원 스위치
페이지 "전원 켜기"의 KO-8 참조

오디오 전송 제어
페이지 "전송 제어"의 KO-8 참조

오디오 연결

소개

CDS50은(는) 오디오 연결의 다양한 대안을 제공하며, 나머지 시스템에 따라 사용할 수 있는 연결 유형이 달라집니다. 앰프에 가장 적합한 유형을 선택하십시오.

최상의 스테레오 음질을 얻으려면 스테레오 아날로그 오디오 출력을 앰프의 **CD** 입력에 연결하여, CDS50의 오디오 애호가 디지털 아날로그 변환 회로망을 활용할 것을 권장합니다.

디지털 오디오 입력

CDS50은(는) 또한 광학 및 동축 디지털 입력을 갖추고 있으며, 오디오 DAC로 CDS50을(를) 사용하셔야 합니다.

디지털 오디오 출력

디지털 오디오 출력(광학 또는 동축) 중 하나를 Arcam SA10 or SA20 인티앰프 또는 Arcam 오디오-비디오 수신기 등 기기의 “**CD/SACD**” 디지털 입력에 연결합니다.

참고: CDS50 디지털 출력은 PCM 스테레오 출력만 제공합니다.

아날로그 오디오 출력

CDS50은(는) 밸런스 및 언밸런스 출력을 모두 제공합니다.

적절한 길이의 케이블을 사용하여 왼쪽/오른쪽 출력을 앰프의 왼쪽/오른쪽 입력에 각각 연결하십시오.

기타 연결

네트워크

이더넷 케이블을 사용하여 CDS50을 (를) 홈 네트워크의 라우터 또는 스위치에 연결하여, 컴퓨터나 NAS 장치에 저장된 오디오를 재생할 수 있습니다. 이더넷 케이블을 연결하면 무선 기능이 비활성화됩니다. 무선 연결도 사용할 수 있으며, 설정 메뉴를 통해 구성할 수 있습니다.

CDS50은 (는) 외부 명령을 사용하여 홈 오토메이션 시스템에 의해 제어될 수 있습니다.

더 자세한 정보는 www.arcam.co.uk 에서 제어 문서를 참조하십시오.

USB

USB 유형 A 소켓은 플래시 드라이브 또는 오디오가 포함된 외장 하드 드라이브를 연결하는 데 사용됩니다. 소프트웨어 업그레이드에도 사용할 수 있습니다. 최신 소프트웨어 및 추가 정보는 웹 사이트 www.arcam.co.uk 를 방문하십시오.

RS232

RS232 입력은 홈 오토메이션 시스템 또는 개인용 컴퓨터에 연결하기 위한 옵션입니다. 다양한 타사 시스템을 통해 모든 엔터테인먼트 장치를 정교하게 제어할 수 있습니다. 더 자세한 사항은 대리점이나 설치업체에 문의하십시오. 원격 제어 프로토콜의 기술적인 세부 사항은 요청 시 Arcam 에 support@arcam.co.uk 로 문의하십시오.

원격 IR 제어

REMOTE IN 입력은 적외선을 사용할 수 없는 위치 또는 시스템에 설치한 경우 RC5 코드를 CDS50에 전달하는 데 사용됩니다. 필요한 경우, 더 자세한 내용은 대리점에 문의하십시오.

참고

□ 리모컨 입력은 팁이 활성화되고 슬리브가 접지된 모노 3.5mm 잭이 필요합니다.

□ 리모컨 신호는 5V와 12V 사이의 전압 레벨로 변조된 RC5 형식 (36kHz에서) 이어야 합니다.

이 입력은 CDS50 전면 패널 IR 수신기가 완전히 또는 부분적으로 막혔을 때, 외부 IR 수신기와 연결할 수 있게 해줍니다. 팁은 변조 신호이고, 슬리브는 접지됩니다.

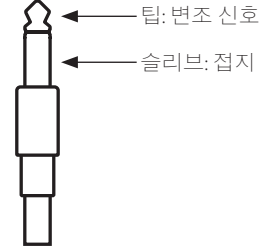

트리거 입력

12V 트리거 인 입력은 CDS50이(가) 대기 상태로 들어가고 나오도록 전환하는 데 사용됩니다. Arcam (또는 타사 호환 장치) 의 트리거 출력을 연결하면, 앰프 전원이 켜질 때 CDS50이(가) 자동으로 대기 모드에서 빠져나오고, 앰프 전원이 꺼질 때 대기 상태로 돌아갑니다. 더 자세한 정보는 앰프 핸드북을 참조하십시오.

작동

시작하기 전에...

이 섹션에서는 오디오 디스크, 네트워크 콘텐츠, USB 미디어에 저장된 오디오 파일 및 외부 디지털 소스의 오디오를 재생하는 방법에 대해 설명합니다. 최적 또는 임의의 재생을 달성하기 전에 시스템에 맞게 플레이어를 올바르게 구성해야 할 수도 있습니다. 플레이어 구성은 페이지 "설정 메뉴" 의 KO-10에 설명되어 있습니다.

전원 켜기

POWER 버튼을 눌러 장치를 켭니다. 장치 전원이 켜지면 상태 LED가 흰색으로 켜지고, 대기 모드에서는 빨간색으로 켜집니다. 대기 모드는 리모컨의 대기 버튼을 사용하여 입력할 수 있으며, 같은 버튼을 사용하거나 전면 패널의 **■/▲** 키를 사용하여 종료할 수 있습니다. 대기 중 **POWER** 버튼을 누르면(또는 전원이 제거됨), 전원이 다시 공급될 때 장치는 대기 상태로 들어갑니다.

참고: 리모컨 센서는 디스플레이 창의 오른쪽에 있습니다. 센서를 막으면 리모컨이 작동하지 않으니 막지 마십시오.

재생 가능 디스크

CDS50은(는) 다음의 디스크 유형을 지원합니다.



CD-Audio



CD-R



CD-RW



Super Audio CD

지원 미디어

디스크, USB 및 네트워크에서 다음 파일 포맷의 재생이 지원됩니다.

FLAC	최대 24bit/192kHz
WAV	최대 24bit/192kHz
AAC	최대 24bit/96kHz
AIFF	최대 24bit/192kHz
OGG	최대 24bit/192kHz
MP3	최대 320kbps/48kHz
WMA	최대 192kbps/48kHz

디스크 재생

전면 패널의 **■/▲**(또는 리모컨의 **▲**)을 누르고, 재생면을 아래로 하여 트레이에 디스크를 놓으십시오(일부 디스크는 양면이며, 이 경우 'side A' 라벨이 있는 쪽이 위로 가면 side A가 재생됨).

전면 패널의 **■/▲** 버튼을 눌러 트레이를 닫습니다. 몇 초간 멈춘 후 디스크가 로드됩니다. 트레이를 닫은 후 디스크 로딩에 시간이 걸릴 수 있습니다. '디스크 자동재생' 설정이 켜짐인 경우(기본 설정), 자동으로 재생이 시작됩니다.(자세한 정보는 페이지 "설정 메뉴" 의 KO-10의 "디스크 자동 재생" 섹션을 참조하십시오).

디스크가 자동으로 재생되지 않는 경우, 전면 패널의 **▶/||** 버튼을 누르거나 리모컨의 **▶** 버튼을 누릅니다.

네트워크에서 재생

CDS50이(가) 로컬 네트워크에 연결되었는지 확인합니다. 홈 화면의 '미디어 브라우저'를 선택하면, 브라우징할 수 있는 장치 목록이 표시됩니다. 리모컨의 **▲** **▼** **◀** **▶** 키를 사용하여 사용 가능한 라이브러리를 탐색합니다.

네트워크 음악 재생은 즐겨 찾는 UPnP 제어 지점 애플리케이션을 사용하여 컴퓨터, 전화 또는 모바일 장치에서 제어할 수도 있습니다.

강조된 오디오 파일에서 **OK** 또는 **▶** 표시를 누르면 재생 파일에 액세스할 수 있습니다. 재생은 재생 디렉터리의 모든 이후의 트랙을 끝까지 계속 재생합니다.

USB에서 재생하기

USB 장치를 CDS50의 후면에 있는 USB 소켓에 연결합니다. 장치가 인식된 후 홈 화면에서 '미디어 브라우저'를 선택하고, 미디어 목록에서 'USB' 옵션을 선택합니다.

리모컨의 **▲** **▼** **◀** **▶** 키를 사용하여 방향을 탐색하고 **OK**, **▶** 또는 **▶** 키를 눌러서 강조된 오디오 파일의 재생을 시작합니다. 재생은 재생 디렉터리의 모든 이후의 트랙을 끝까지 계속 재생합니다.

전송 제어

오디오 재생 중에는 다음 전면 패널 컨트롤을 사용할 수 있습니다.

정지/꺼내기 **■/▲** 버튼을 눌러 재생을 정지합니다. **■/▲** 버튼을 다시 눌러 디스크 트레이를 꺼냅니다.

재생/일시정지 **▶/||** 버튼을 눌러 재생을 일시정지합니다. 재생을 다시 시작하려면 **▶/||** 버튼을 다시 누릅니다.

건너뛰기 트랙을 건너뛰려면, **▶** 또는 **◀** 키를 누릅니다. 뒤로 건너뛰려면, 처음 버튼을 누를 때 현재 트랙의 시작 부분으로 이동합니다. 버튼을 다시 누르면 이전 트랙의 시작 부분으로 이동합니다.

리모컨

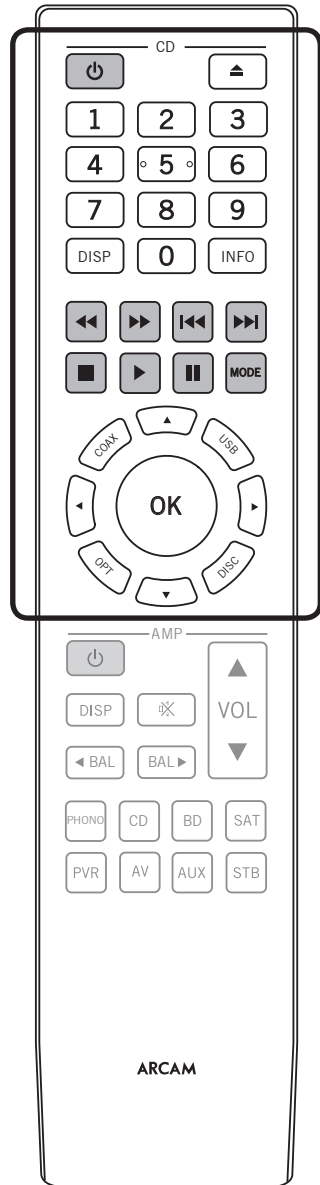

리모컨은 CDS50 플레이어와 Arcam 인터앰프로 사용하도록 사전 프로그램되어 있습니다. 이 섹션의 정보는 리모컨의 **CD** 섹션에만 적용됩니다.

리모컨 사용 전에 두 개의 AAA 배터리 (제공됨) 가 설치되어 있는지 확인하십시오

1. 리모컨 전면을 아래로 향하고, 배터리 함 커버의 미끄럼 방지 홈을 아래로 누르고 커버를 밀어서 빼냅니다

2. 두 개의 AAA 배터리 (제공됨) 를 삽입합니다. 배터리 함의 '+' 및 '-' 표시를 따라 올바른 방향으로 배터리를 삽입하도록 주의하십시오.

3. 배터리 함 커버를 뒤로 다시 밀어 넣어 딸깍 소리가 나도록 제자리에 고정하십시오

리모컨이 잘 작동하려면 CDS50의 전면 패널까지 시야를 가리는 것이 없도록 해야 합니다.

참고: 제공된 리모컨은 **CDS50** 디스크 플레이어 뿐만 아니라 **Arcam** 인터앰프로 지원하도록 설계되었습니다. 다음 섹션은 리모컨의 **CD** 섹션에만 적용됩니다. 리모컨 장치의 **AMP** 섹션에 관한 설명은 앰프 사용자 설명서를 참조하십시오.

	대기와 전원 켜짐 사이에서 CDS50 전원 전환
	디스크 트레이 열기/닫기
	CD 재생 시 누른 키에 해당하는 트랙 검색 및 재생
	전면 패널 디스플레이 밝기 옵션 순환
	전면 패널 디스플레이 왼쪽 하단에 표시된 정보 순환
	4x 표준 재생 속도로 뒤로 스캔 (빨리 되감기)
	4x 표준 재생 속도로 앞으로 감기(빨리 감기)

	현재/이전 트랙의 시작으로 뒤로 건너뛰기
	다음 트랙의 시작 부분으로 앞으로 건너뛰기
	재생 중지
	콘텐츠 재생
	재생 일시중지
	다른 재생 모드 순환(임의, 반복, 모두 반복)

	입력 선택 버튼. 광학 또는 동축 디지털 오디오 입력, USB 미디어 입력 또는 내부 디스크 플레이어 입력을 선택합니다.
	디스플레이의 파일 및 메뉴를 탐색합니다. OK 을 눌러 강조된 파일을 선택하거나 강조된 메뉴 옵션으로 들어갑니다.

설정 메뉴

설정 메뉴는 CDS50의 모든 측면을 구성할 수 있게 해줍니다. 이 섹션에서는 메뉴 항목을 살펴보고 해당 기능을 설명합니다.









CDS50 전면 패널 디스플레이에서만 설정 메뉴를 볼 수 있습니다.

설정 메뉴 들어가기

설정 메뉴에 들어가려면, **■** 키를 눌러 재생을 중지하고 CDS50이(가) 홈 스크린을 표시할 때까지 기다립니다.  키를 눌러 **설정 메뉴** 항목을 스크롤하고 **OK**을 눌러 들어갑니다.

메뉴 탐색

CDS50 메뉴는 리모컨의 커서(화살표)키를 사용하여 탐색할 수 있습니다.

1.  및  키를 사용하여 현재 메뉴를 위아래로 탐색합니다.
2. 원하는 메인 섹션을 표시한 채로 **OK**을 눌러 선택합니다.
3.  및  키를 사용하여 옵션을 위아래로 탐색합니다.
4.  키를 눌러 설정 선택:  및  키를 사용하여 설정을 변경합니다.
5. **OK** 을 눌러서 설정을 확인합니다. 4 단계로 돌아가서 현재 섹션의 다른 설정을 조정합니다.
6. 다른 섹션을 선택하여 조정하고자 할 경우,  키를 눌러 이전 화면으로 돌아갑니다.

네트워크 대기

이 항목은 네트워크 기능을 CDS50이(가) 대기 상태일 때 사용할지를 결정합니다.

“활성”을 선택하면 네트워크 연결이 유지됩니다 (IP 제어에 필요함).

“대기”를 선택하면 전력 소비를 줄이기 위해 네트워크 하드웨어의 전원을 끕니다.

네트워크 설정

이 항목은 사용자가 장치를 설정하여, 기존 네트워크에 연결하도록 하며 네트워크 오디오 재생 및 내부 소프트웨어 업데이트에 필요합니다.

자동 대기

장치가 자동으로 대기 상태에 들어가기 전의 비활성 기간을 사용자가 지정할 수 있습니다. 옵션: 5, 10, 15, 20분 및 꺼짐.

디스크 자동 재생

광학 디스크(예: CD)가 삽입된 후 자동으로 재생할지를 제어합니다.

켜짐: 광학 디스크가 자동으로 재생됩니다.

꺼짐: 재생을 눌러야 디스크가 재생됩니다.

펌웨어 업데이트

플레이어 펌웨어의 업데이트를 확인하려면, 이 메뉴를 선택하여 **OK**을 눌러 '네트워크'를 선택한 다음 **OK**을 다시 누릅니다.



새로운 펌웨어가 없으면 메시지가 나타나며, 그렇지 않을 경우 디스플레이에 표시된 지시 사항을 따르십시오.

기본값 로드

항목이 강조된 상태에서 **OK**을 누르면 모든 설정을 공장 출하 시 기본값으로 초기화합니다.

공장 출하 시 기본값 설정을 로드할지를 확인하는 메시지가 표시됩니다. “취소”를 선택하여 종료하거나  키를 눌러 “네” 옵션을 강조하고 **OK**을 누릅니다.

시스템 정보

 및  커서 키를 사용하여 옵션을 브라우징할 수 있습니다.

시스템 정보 패널에 IP 주소 및 펌웨어 버전 등의 플레이어 관련 정보가 표시됩니다.

네트워크 오디오

사용자가 플레이어의 UPnP 렌더링 기능을 활성화 또는 비활성화할 수 있습니다. ‘꺼짐’로 옵션을 설정하면 네트워크 오디오가 비활성화됩니다.

디지털 오디오

동축/광학 디지털 출력의 샘플 속도를 사용자가 제한할 수 있습니다.

사양

아날로그 오디오 출력		
디지털-아날로그 변환	ESS9038 32-bit/192kHz 델타-시그마 DAC	
신호/잡음비(Awtd)	118dB 언밸런스, 122db 밸런스	
고조파 왜곡(1kHz)	<0.0008%	
주파수 응답	10Hz - 20kHz ± 0.5dB	
출력 레벨(0dB)	2.2Vrms 언밸런스, 4.5Vrms 밸런스	
출력 임피던스	47Ω 언밸런스, 600Ω 밸런스	
최소 권장 부하	5kΩ	
RMS 지터	<20 psec	
디지털 입력		
지원되는 샘플 속도	광학	32kHz, 44.1kHz, 48kHz, 88.2kHz, 96kHz
	동축	32kHz, 44.1kHz, 48kHz, 88.2kHz, 96kHz, 176.4kHz, 192kHz
비트 심도	16비트 - 32비트	
디지털 인터페이스		
USB	USB 2.0 고속(480Mbps)	
이더넷	10/100Mbps	
무선	802.11b/g/n	
일반		
주 전원 전압	110-240V, 50-60Hz	
최대 전력 소비	20W	
대기 전력 소비 네트워크 대기 전력 소비	0.4W (사용자가 설정한 시간 후 자동 대기 - KO-12 참조)	
제원 너비(W) x 높이(H) x 깊이(D) (받침 및 제어 노브 포함)	433x87x283mm	
중량(순)	5.3kg	
중량(총)	7.3kg	
기본 제공 액세서리	주 리드 리모컨 AAA 배터리 2개 Wi-Fi 안테나	

별도로 명시하지 않는 한 모든 규격 값은 일반적입니다. Arcam 은 자사 제품에 대한 지속적인 개선 방침을 가지고 있습니다. 다시 말해 설계 및 사양이 사전 통보 없이 변경될 수 있음을 의미합니다. E&OE.

KO

전 세계 보증

공인 Arcam 대리점에서 처음 구매했다면, 구매 후 첫 5년 동안 무료로 장치의 수리를 받으실 수 있습니다. Arcam 대리점은 모든 A/S 서비스의 책임을 집니다. 제조업체는 사고, 오용, 남용, 마모 및 파손, 부주의 또는 무단 조정 및/또는 수리로 인해 발생하는 결함에 대해 책임을 지지 않으며, 보증을 청구한 사람에게 또는 그로부터 운송되는 동안 발생한 손해 또는 손실에 대해서도 책임을 지지 않습니다.

보증 범위:

구매일로부터 5년간 부품(디스크 드라이브 제외) 및 인건비(추가 약관은 아래 참조). 5년 후에는 부품 및 인건비 모두 고객 부담입니다.

디스크 드라이브(모든 유형)는 구매일로부터 이 년 동안 본 보증이 적용됩니다.

보증은 배터리 교체에는 언제라도 적용되지 않습니다.

보증은 운송 비용에는 언제라도 적용되지 않습니다.

보증에 따른 청구

본 장비는 원래 포장에 포장하여 구입한 대리점으로 반송해야 합니다. 우편이 아닌 평판 있는 운송회사를 통해 선불로 발송해야 합니다. 대리점 또는 유통업체로 운송하는 동안에 제품에 대한 책임을 지지 않으므로, 고객은 운송 중 손실이나 손상에 대비하여 제품에 대한 보험을 드는 것이 좋습니다.

더 자세한 정보는 arcam.support@harman.com 으로 Arcam 에 문의하십시오.

문제가 있으신가요?

Arcam 대리점에서 본 제품 또는 기타 Arcam 제품에 대한 질문에 답변을 드리지 못할 경우 위 주소로 Arcam 고객 지원부에 문의하시면 최선을 다해 지원해드릴 것입니다.

온라인 등록

제품을 온라인으로 www.arcam.co.uk 에서 등록하실 수 있습니다.

ARCAM

WWW.ARCAM.CO.UK

THE WEST WING, STIRLING HOUSE

WATERBEACH, CAMBRIDGESHIRE, CB25 9PB

+44 (0) 1223 203200